



SMART Response™ 2011

Система интерактивных опросов

Руководство пользователя

Невероятное становится простым

SMART™

Регистрация продукта

После регистрации продукта SMART мы будем сообщать о новых возможностях и обновлениях программного обеспечения.

Зарегистрируйтесь онлайн на smarttech.com/registration.

Храните следующие сведения на случай, если понадобится обратиться в Служба поддержки SMART.

Серийный номер:

Дата приобретения:

Уведомление FCC

Данное оборудование проверено и признано соответствующим требованиям, предъявляемым к цифровым устройствам класса В согласно части 15 правил FCC. Эти ограничения должны обеспечить надлежащую защиту от вредных помех в жилых помещениях. Данное оборудование генерирует, принимает и может излучать электромагнитные волны в радиочастотном диапазоне. Если оборудование установлено и применяется не в соответствии с данными инструкциями, оно может вызвать нежелательные помехи радиосвязи. Однако нет гарантии, что помехи не возникнут в силу особенностей размещения устройства в помещении. Если данное оборудование создает вредные помехи приему радио- или телевизионных сигналов, что можно определить путем выключения и включения оборудования, пользователь должен попытаться устранить помехи одним или несколькими из следующих способов:

- изменить ориентацию или местоположение приемной антенны;
- увеличить расстояние между оборудованием и приемником;
- подключить оборудование к розетке другой цепи питания, отличной от цепи питания приемника;
- обратиться за помощью к продавцу или опытному специалисту по радиотелевизионной технике.

Уведомление IC RSS 210

This device complies with Industry Canada licence-exempt RSS standard(s). Operation is subject to the following two conditions: (1) this device may not cause interference, and (2) this device must accept any interference, including interference that may cause undesired operation of the device.

Le présent appareil est conforme aux CNR d'Industrie Canada applicables aux appareils radio exempts de licence. L'exploitation est autorisée aux deux conditions suivantes : (1) l'appareil ne doit pas produire de brouillage, et (2) l'utilisateur de l'appareil doit accepter tout brouillage radioélectrique subi, même si le brouillage est susceptible d'en compromettre le fonctionnement.

Уведомление о товарных знаках

SMART Response, SMART Notebook, SMART Board, SMART Sync, Senteo, smarttech, логотип SMART и все слоганы SMART являются торговыми марками или зарегистрированными торговыми марками SMART Technologies ULC в США и (или) других странах. Microsoft, Windows, Windows Vista, Internet Explorer, ActiveX, DirectX, PowerPoint и Excel являются зарегистрированными торговыми марками или торговыми марками Microsoft Corporation в США и (или) других странах. Mac, Mac OS, Safari и Finder являются торговыми марками Apple Inc., зарегистрированными в США и других странах. Adobe, Flash и Reader являются зарегистрированными торговыми марками или торговыми марками корпорации Adobe Systems в США и/или других странах. Intel, Pentium и Itanium являются зарегистрированными торговыми марками или торговыми марками корпорации Intel или ее дочерних предприятий в США и (или) других странах. ExamView является зарегистрированной торговой маркой FSCreations Inc. Продукты третьих сторон и названия компаний могут являться торговыми марками соответствующих владельцев.

Уведомление об авторских правах

© 2007–2011 SMART Technologies ULC. Все права защищены. Использование и копирование программного обеспечения для проведения экзаменов SMART Response выполняется согласно лицензионному соглашению. Любое другое использование запрещено. Запрещается воспроизведение, передача, копирование, хранение в поисковых системах, перевод на какие-либо языки и передача в любой форме и любым способом любой части данной публикации без предварительного письменного разрешения компании SMART Technologies ULC. Содержащаяся в данном руководстве информация может быть изменена без уведомления и не подразумевает каких бы то ни было обязательств со стороны компании SMART.

Один или несколько из следующих патентов: US6320597; US6326954; US6741267; US7151533; US7757001; USD612396; USD616462; USD617332 и USD636784. Ожидается утверждение других патентов.

Июль 2011

Важная информация

Информация о технике безопасности	i
Соответствие стандартам	ii

Прежде чем приступить к эксплуатации Система интерактивных опросов SMART Response™, прочтите описанные в этом руководстве предупреждения и инструкции по технике безопасности. Они помогут вам правильно и безопасно пользоваться системой и ее аксессуарами, не получать травмы и не повреждать оборудование. Не допускайте неправильной эксплуатации Система SMART Response.

ПРИМЕЧАНИЕ

Если вы используете другой продукт SMART, а не Система SMART Response, предупреждения и инструкции по обслуживанию можно найти в руководстве пользователя для соответствующего продукта.

Информация о технике безопасности

ВНИМАНИЕ!

- Невыполнение инструкций по установке, прилагаемых к изделию SMART, может привести к травмам и повреждениям изделия.
- В случае эксплуатации Система SMART Response вместе с Интерактивная доска SMART Board™ и проектором не смотрите прямо на пучок света, создаваемый проектором. Дайте детям указание не смотреть в сторону пучка света или непосредственно на него.
- Убедитесь, что кабели, идущие по полу к продукту SMART, правильно связаны и помечены, чтобы за них нельзя было зацепиться.
- Для предотвращения возгорания и поражения электрическим током, не допускайте попадания на компоненты дождя, берегите их от влаги.

 **ОСТОРОЖНО!**

- Используйте только поставляемые с продуктом или эквивалентные им батареи питания. Не пытайтесь подзарядить батареи.
- Во время установки батарей соблюдайте полярность (+/-).
- Не выбрасывайте батареи в огонь или в мусоросжигательную печь.

Утилизация батарей должна выполняться с соблюдением всех местных законов и правил утилизации. Если не знаете местных правил, обратитесь к производителю батарей.

- Не чистите оборудование Система SMART Response абразивными предметами и сильными растворителями.
- Не вскрывайте приемник и ручные устройства для ответов и не пытайтесь их ремонтировать. Любое обслуживание устройств должно выполняться авторизованным техническим персоналом SMART.

 **ВАЖНАЯ ИНФОРМАЦИЯ**

- USB-кабель, входящий в комплект поставки продукта SMART, разрешается подсоединять только к компьютеру с совместимым интерфейсом USB и эмблемой USB. Кроме того, компьютер с интерфейсом USB должен удовлетворять требованиям стандарта CSA/UL/EN 60950, иметь знак CE, а также знак CSA и/или UL для соответствия стандарту CSA/UL 60950. Это обеспечит безопасную эксплуатацию и поможет избежать повреждения продукта SMART.
- В случае необходимости замены отдельных деталей продукта SMART помните, что для замены допускается использовать только детали, разрешенные компанией SMART Technologies, или детали с аналогичными характеристиками.

Соответствие стандартам

Данное устройство соответствует требованиям части 15 правил FCC. При эксплуатации оборудования должны соблюдаться два следующих условия.

1. Устройство не должно создавать нежелательные помехи, и
2. устройство должно быть устойчивым к любым внешним помехам, включая помехи, которые могут привести к неправильному функционированию.

Любые изменения или модификации, не разрешенные прямо SMART Technologies, могут повлечь за собой лишение пользователя права эксплуатации данного оборудования.

Содержание

	1
Важная информация	i
Информация о технике безопасности.....	i
Соответствие стандартам.....	ii
Раздел 1: О Система SMART Response	1
Введение.....	1
Особенности.....	3
Оборудование — ручные устройства для ответов и приемники.....	6
Раздел 2: Приступая к работе	7
Работа с системой опросов SMART Response.....	9
Требования к условиям окружающей среды.....	11
Системные требования.....	12
Подключение оборудования и активация программного обеспечения SMART Response.....	14
Активация программного обеспечения SMART Response.....	18
Выбор способа ответа учащихся на вопросы.....	21
Первый запуск SMART Response LE.....	24
Вопросы, не требующие подготовки.....	26
Настройка инструментов учителя.....	28
Создание списка класса.....	33
Редактирование списка класса.....	42
Раздел 3: Работа с программным обеспечением SMART Response	47
О SMART Notebook программное обеспечение.....	49
Создание экзаменов.....	51
Добавление вопросов в экзамен.....	54
Начало работы класса и подключение к классу.....	76
Подключение к классу.....	81
Отключение учащихся от класса.....	87
Работа с ручными устройствами для ответов.....	90
Проведение экзаменов.....	100
Раздел 4: Проверка, печать и экспортирование результатов экзамена	109
Импортирование результатов экзамена.....	110
Проверка результатов экзамена.....	112
Маркировка результатов флагами.....	114

СОДЕРЖАНИЕ

Создание отчетов по показателям работы учащихся.....	116
Создание отчетов по показателям работы класса.....	117
Печать и экспортирование вопросов и результатов.....	119
Раздел 5: Обслуживание системы SMART Response.....	123
Предотвращение повреждение компонента.....	123
Замена батарей в ручном устройстве для ответов.....	124
Сброс настроек ручного устройства для ответов.....	125
Индикаторы приемника.....	126
Устранение неисправностей приемника.....	126
Устранение неисправностей при подключении SMART Response CE.....	128
Импортирование ответов учащихся.....	128
Другие советы по устранению неисправностей.....	130
Приложение А: Соответствие оборудования экологическим требованиям.....	131
Директива ЕС об утилизации электрического и электронного оборудования (WEEE).....	131
Директива об ограничении содержания вредных веществ в электрическом и электронном оборудовании (директива RoHS).....	131
Батареи.....	132
Упаковка.....	132
Закрытое электронное оборудование.....	132
Нормативы Китая на электронные информационные продукты.....	132
Акт США о повышении безопасности потребительских товаров.....	133
Калифорнийский совет по ресурсам атмосферы. Меры по снижению токсичности летучих частиц.....	133
Директива об ограничении содержания отдельных опасных химических веществ (REACH).....	133

Глава 1

О Система SMART Response

Введение	1
Интеграция с программным обеспечением SMART Notebook SE (Student Edition)	2
Особенности	3
Оборудование — ручные устройства для ответов и приемники	6

Введение

SMART Response система интерактивных опросов представляет собой инструмент проведения экзаменов, расширяющий возможности обучения. Эта система упрощает процесс проведения итоговых и обобщающих проверок и экзаменов, позволяя учителям задавать учащимся вопросы до, после и во время уроков с целью выяснения степени освоения материала. Полученные от учащихся ответы могут помочь в выборе дальнейших действий на уроке.

По окончании урока можно создать набор вопросов с помощью ПО SMART Response для проведения экзаменов, чтобы формально оценить результаты обучения. При этом учитель может быть уверен в том, что учащиеся выбрали ответ на вопрос не случайно, поскольку они могут проверить свой ответ и изменить его.

Учителя могут легко добавлять художественные средства в вопросы и делать их более динамичными, используя не только текст, но и изображения. Система SMART Response поставляется вместе с Программное обеспечение SMART Notebook™ для совместного обучения и содержит 6 000 учебных объектов, которые можно добавлять в тесты и опросы.

Кроме того, система Система SMART Response улучшает взаимодействие между учащимся и учителем, позволяя учителям проводить опросы, вовлекать учащихся в процесс обучения и получать ответы на вопросы.

ГЛАВА 1

О Система SMART Response

Интеграция с программным обеспечением SMART Notebook SE (Student Edition)

ПО SMART Notebook SE позволяет учащимся подключаться к классу учителя, принимать участие в опросах и экзаменах, отвечать на вопросы и сдавать работу. Для получения более подробной информации по использованию учащимися программного обеспечения SMART Notebook SE с SMART Response SE программное обеспечение интерактивных опросов см. интерактивную справку SMART Notebook SE.

Особенности

Особенность	Описание
Интеграция с программным обеспечением SMART Notebook	Запустите ПО SMART Response со вкладки в ПО SMART Notebook. Коллекция ПО SMART насчитывает более 6 000 образцов графического содержания, благодаря чему вы можете добавлять к вопросам и (или) экзаменам изображения и другие мультимедийные материалы.
SMART Notebook Панель инструментов полноэкранный режим	При выборе полноэкранный режим для ПО SMART Notebook на панели инструментов появляются кнопки SMART Response для создания вопросов, проведения экзаменов и просмотра результатов. Можно использовать полноэкранный режим ПО SMART Notebook для уменьшения искажений во время представления урока.
SMART Notebook Панель инструментов режима прозрачности	При выборе режима прозрачности для ПО SMART Notebook на панели инструментов появляются кнопки SMART Response для создания вопросов, проведения экзаменов и просмотра результатов. В режиме прозрачности можно использовать другие приложения и видеть вспомогательное содержимое во время представления урока.
Множество вариантов проверочных материалов	Создавайте вопросы для формирующих и обобщающих экзаменов, заранее готовьте опросы или тесты и задавайте неожиданные вопросы, чтобы оценить понимание учащимися материала на любом этапе урока.
Инструментарий учителя	Вы можете просматривать данные проверочных работ и управлять ими с помощью одного приложения. Этот эффективный инструмент позволяет создавать списки классов, управлять тестами и опросами.
Разнообразие вопросов	Учителя могут задавать вопросы различных типов: "истина/ложь", "да/нет", "вопросы с несколькими вариантами ответов", "вопросы с несколькими ответами", "дробь" или "математическое выражение", "текстовый ответ".
Знакомый пользовательский интерфейс	Интуитивно понятное ПО SMART Response позволяет создавать страницы с краткой и понятной контекстной информацией для пользователей, имеющих различный опыт.
Вопросы в виде математических выражений и интеллектуальная оценка	При создании вопроса в виде математического выражения с известным правильным ответом можно использовать параметр интеллектуальной оценки. ПО SMART Response использует этот параметр для определения того, какие ответы будут считаться математически эквивалентными и засчитываться за верный ответ.

ГЛАВА 1

О Система SMART Response

Особенность	Описание
Мониторинг учащихся во время и после выполнения теста	У вас есть возможность отслеживать, сколько времени осталось до завершения опроса. Оценки рассчитываются сразу после завершения теста и отображаются на графиках и в числовых таблицах.
Предварительный просмотр результатов во время экзамена	Во время экзамена можно просмотреть ответы, данные учащимися, и таким образом получить информацию о том, как класс выполняет работу.
Простота просмотра результатов	Результаты отображаются в виде простых круговых диаграмм либо графиков, которые можно поместить на страницу ПО SMART Notebook для более тщательного изучения и добавить в свои собственные записи с помощью цифровых чернил. Также возможен детальный просмотр результатов, при котором можно увидеть ответы каждого учащегося.
Добавление или изменение правильных ответов в завершенных экзаменах	Инструменты учителя позволяют принять ответ как правильный в дополнение к первоначальному правильному ответу (или вместо него). После внесения изменений ПО SMART Response заново рассчитывает оценки учащихся.
Различные варианты вывода на печать	У вас есть возможность распечатать экзамены в виде раздаточных материалов, чтобы учащиеся могли выполнять работу в удобном для них темпе, или добавить к завершенным экзаменам комментарии, которые можно распечатать и впоследствии использовать в качестве учебных пособий.
Анонимный режим	Обеспечивает анонимность ответов учащихся. Учащиеся могут использовать ПО SMART Response без входа в систему или сдавать экзамен с помощью любого ручного устройства для ответов. Это позволяет учителю оценить, как группа усвоила материал.
Интеграция со сборниками вопросов сторонних разработчиков	ПО SMART Response совместимо с другими распространенными форматами файлов, поэтому вопросы можно без труда импортировать из других приложений, в том числе из документов Microsoft Word и PowerPoint®, документов PDF и сборников вопросов сторонних разработчиков.

ГЛАВА 1

О Система SMART Response

Особенность	Описание
Встроенный журнал успеваемости	Журнал успеваемости в инструментах учителя позволяет генерировать всесторонние отчеты об успехах учащихся — простые или подробные, на ваше усмотрение. Вы можете создавать общие обзоры успеваемости класса, специальные отчеты по выбранным характеристикам (например, демографическим или учебным планам) либо индивидуальные отчеты об успеваемости отдельных учащихся.
Маркировки	Вам предоставляется возможность присваивать теги учащимся и вопросам и автоматически генерировать отчеты с разбивкой по результатам учащихся и успеваемости класса. Также вы можете задавать ключевые слова для описания различных характеристик, связывать вопросы с учебными планами и представлять результаты в виде диаграммы с возможностью вывода на печать.

Оборудование — ручные устройства для ответов и приемники

Особенность	Описание
Радиочастотная (РФ) технология	RF технология обеспечивает создание надежного беспроводного соединения между ручными устройствами учащихся и центральным приемником. Не нужно располагать пульты на линии прямой видимости, они подключаются к приемнику, если находятся от него на расстоянии в пределах 30 метров (100 футов).
Эргономичный дизайн	Ручные устройства для ответов сконструированы так, чтобы школьникам было удобно их держать или класть на парту. Даже учащиеся младших классов считают, что портативные ручные устройства для ответов удобны в обращении и хорошо размещаются в ладони. Ручные устройства для ответов помогают быстро и просто отвечать на вопросы.
Поддержка французского языка	Учащиеся могут переключать ручные устройства РЕ в режим поддержки английского и французского языков.
Возможность ввода математических выражений	С помощью специальных кнопок ручных устройств для ответов ХЕ учащиеся могут вводить сложные математические и научные выражения.
Возможность ввода символов, а также букв с диакритическими знаками	В режиме ХЕ вы можете вводить обычные математические и научные символы. Вы также можете вводить диакритические знаки (буквы со специальными символами или надстрочными знаками).
ЖК-экран	На удобочитаемом ЖК-экране может разместиться несколько строк текста. Учащиеся смогут увидеть, были ли отправлены ответы, и проверить заряд батареи в устройстве, а также состояние сетевого соединения.
Наглядные значки	Значки на ЖК-экране позволяют учащимся отслеживать уровень заряда батареи и состояние подключения устройства к сети.
Увеличенный срок службы батареи	В каждом ручном устройстве для ответов применяются долговечные батареи типа AA и AAA.
Простота подключения	Приемник подключается к компьютеру через USB-кабель, который не требует дополнительного адаптера питания.
Простая установка	Приемник весит приблизительно 165 грамм (6 унций) и его без труда можно установить на стены, парты или столы.

Глава 2

Приступая к работе

Работа с системой опросов SMART Response.....	9
Инструментарий учителя.....	9
Оборудование системы опросов SMART Response.....	10
Применение системы интерактивных опросов.....	10
Требования к условиям окружающей среды.....	11
Температура.....	11
Влажность.....	11
Устойчивость к воде и другим жидкостям.....	11
Пыль и царапины.....	11
Электростатический разряд (ЭСР).....	11
Кондуктивное излучение и излучение в пространство.....	11
Системные требования.....	12
Windows операционные системы.....	12
ПО операционной системы Mac OS X.....	12
Подключение оборудования и активация программного обеспечения SMART Response.....	14
Подключение приемника.....	14
Рекомендованная высота монтажа приемника.....	15
Удлинение USB-кабеля.....	16
Проверка состояния приемника.....	17
Активация программного обеспечения SMART Response.....	18
Активация SMART Response CE программное обеспечение.....	19
Активация SMART Response VE программное обеспечение.....	20
Выбор способа ответа учащихся на вопросы.....	21
Ограничения режима работы с несколькими устройствами SMART Response.....	23
Почему нельзя постоянно использовать режим работы с несколькими устройствами SMART Response?.....	23
Первый запуск SMART Response LE.....	24
Связывание ручных устройств учащихся.....	24
Назначение идентификаторов ручным устройствам для ответов.....	25
Вопросы, не требующие подготовки.....	26
Настройка инструментов учителя.....	28
Запуск инструментов учителя.....	28
Запуск инструментов учителя в режиме CE с помощью сервера SMART Sync Class.....	

ГЛАВА 2

Приступая к работе

List Server.....	28
Создание файла учителя SMART.....	29
Редактирование файла учителя SMART.....	30
Настройка параметров конфиденциальности и оповещений.....	30
Использование режима конфиденциальности.....	30
Изменение оповещений.....	31
Применение методов шифрования.....	31
Настройка сервисных портов.....	32
Создание списка класса.....	33
Создание списка класса в инструментах учителя.....	34
Импортирование списка класса из файла Excel®.....	35
Создание списков классов для всех режимов, кроме режима LE.....	35
Создание списков классов в режиме LE.....	36
Импортирование списка класса.....	37
Импортирование списка класса из файла CSV.....	38
Создание списков классов для всех режимов, кроме режима LE.....	38
Создание списков классов в режиме LE.....	39
Форматирование файла CSV.....	40
Советы по форматированию файлов CSV для импортирования списков классов.....	40
Работа со списками классов SMART Sync Class List Server.....	42
Редактирование списка класса.....	42
Редактирование данных об учащемся.....	42
Добавление учащихся в список класса.....	43
Удаление учащихся из списка класса.....	44
Присвоение тегов учащимся.....	45
Изменение проходного балла для класса.....	45

Работа с системой опросов SMART Response

С помощью системы интерактивных вопросов SMART Response вы сможете проводить запланированные или спонтанные экзамены среди учащихся в том программном обеспечении, которое вы используете во время уроков — оно легко интегрируется в программное обеспечение для группового обучения SMART Notebook.

Во время урока вы без труда сможете подготовить для учащихся экзамены в виде предварительного или спонтанного теста, а также незамедлительно получить ответы от класса. В зависимости от режима работы, программное обеспечение SMART Response поддерживает различные типы вопросов, в том числе, вопросы типа "истина/ложь", "да /нет", "вопрос с несколькими вариантами ответа", "вопрос с несколькими ответами", "текстовые ответы", а также "дроби и математические выражения". Вы можете импортировать вопросы из сборников вопросов сторонних разработчиков, приложений Microsoft® и других программ общего назначения.

После того, как учащиеся отправят ответы на вопросы, вы сможете ознакомиться с результатами в процентном выражении, представленными в графическом формате, который даст точное представление об успеваемости всего класса, а не только об успеваемости отдельных учащихся.

Инструментарий учителя

С помощью инструментов учителя можно открывать и просматривать все данные об экзаменах, а также управлять ими из одного и того же места. Вы можете создавать списки класса, а также задавать, проводить и управлять тестами и экзаменами. Вы можете отслеживать успеваемость учащегося по итогам разных экзаменов и присваивать теги вопросам с помощью ключевых слов для более точной оценки результатов теста и успеваемости учащегося.

Инструменты учителя облегчают вам возможность поддержания порядка в материалах. Простой в употреблении инструмент управления автоматически создает файлы с результатами тестов во встроенном журнале. С его помощью вы также сможете управлять списками класса и просматривать отчеты по показателям работы учащихся наряду с результатами тестов.

Журнал инструментов учителя обеспечивает возможность получения быстрого доступ к результатам теста, облегчая процесс подготовки отчетов и проведения проверок. Можно создавать как простые, так и подробные отчеты. Вы можете создавать общие обзоры успеваемости класса, специальные отчеты по выбранным характеристикам (например,

ГЛАВА 2

Приступая к работе

демографическим или учебным планам) либо индивидуальные отчеты об успеваемости отдельных учащихся. Вы также можете создавать отчеты по результатам годовой успеваемости.

Оборудование системы опросов SMART Response

В приемнике и ручных устройствах для ответов SMART Response радиочастотная технология использована для создания надежного беспроводного соединения между ручными устройствами для ответов учащихся и центральным приемником. Вам не придется располагать ручные устройства для ответов на линии прямой видимости, поскольку дальность действия составляет 30 метров (100 футов). Приемник проверяет каждый полученный сигнал и автоматически отправляет сообщения в том случае, если сигналы не были получены.

Учащиеся считают, что портативные ручные устройства для ответов удобны в обращении и хорошо размещаются в ладони. Благодаря большому экрану учащиеся смогут без труда прочесть текст, состоящий из нескольких строк. Учащиеся смогут увидеть, были ли отправлены ответы, и проверить заряд батареи в устройстве, а также состояние сетевого соединения.

Применение системы интерактивных опросов

Вы можете купить программное обеспечение для проведения интерактивных опросов SMART Response как для компьютеров под управлением операционной системы Windows или Mac, удовлетворяющих минимальным требованиям. Дополнительные сведения см. в разделе *Системные требования* На стр. 12.

Возможностями SMART Notebook, встроенными в ПО SMART Response, можно воспользоваться на любом компьютере, поэтому вы можете взять домой ноутбук для разработки экзаменационных вопросов без необходимости подключения к приемнику. Затем вы сможете скопировать файлы экзаменов в классный компьютер, на котором сможете их запустить.

Во время установки программного обеспечения SMART Response программа установки по умолчанию устанавливает программное обеспечение SMART Notebook, драйверы продуктов SMART и программное обеспечение SMART Response. В состав программного обеспечения SMART Response входят инструменты учителя и меню, отображающиеся на панели инструментов ПО SMART Notebook. Вы сможете бесплатно воспользоваться программным обеспечением в течение 30 дней, после чего потребуются провести его активацию.

Требования к условиям окружающей среды

Перед установкой и использованием системы интерактивных опросов SMART Response ознакомьтесь со следующими требованиями к условиям эксплуатации и соответствию.

Температура

Компоненты системы SMART Response могут эксплуатироваться при температуре от 5°C до 35°C (от 41°F до 95°F). При хранении допустима температура от -40°C до 50°C (от -40°F до 120°F).

Влажность

Компоненты системы SMART Response могут эксплуатироваться при относительной влажности воздуха не более 80%, без конденсации.

Устойчивость к воде и другим жидкостям

Компоненты SMART Response предназначены для эксплуатации внутри помещений, поэтому не обладают устойчивостью против солёных брызг или попадания воды внутрь корпуса. Не разливайте и не брызгайте жидкостями на компоненты SMART Response. Жидкость может попасть на чувствительные электронные компоненты и повредить их.

Пыль и царапины

Компоненты SMART Response предназначены для эксплуатации в офисах и классах, а не в заводских помещениях, где пыль и другие загрязнители могут повредить оборудование. Конструкция соответствует загрязнённости 1 степени по классификации EN61558-1, что означает «Загрязнений нет или только сухие непроводящие загрязнения».

Электростатический разряд (ЭСР)

Компоненты SMART Response удовлетворяют требованиям 4 уровня EN61000-4-2 для прямого и непрямого электростатического разряда. Допускается разряд до 15 кВ (обеих полярностей) при зонде сопротивлением 330 Ом и емкостью 150 пФ (разряд в воздухе). Разъединённые разъёмы выдерживают прямой разряд (контакт) до 8 кВ.

Кондуктивное излучение и излучение в пространство

Узкополосное электромагнитное излучение микропрограммного обеспечения SMART Response находится в пределах, установленных для устройств класса В, определённого в EN55022/CISPR 22.

Системные требования

Windows операционные системы

- Pentium® процессор 4 или более поздней версии
- 512 МБ оперативной памяти (рекомендуется 1 ГБ)
- Свободное место на жестком диске:

Программное обеспечение	Требуемое место
Программное обеспечение SMART Notebook	277 МБ
Основные темы коллекции	549 МБ
Инструментарий "Учебные занятия"	111 МБ
Драйверы продуктов SMART	145 МБ
SMART Response программное обеспечение для проведения экзаменов	47 МБ
SMART Sync™ Программное обеспечение для учителя	37 МБ
Общая платформа	62 МБ
Всего	1228 МБ

- Операционная система Windows® XP SP3, Windows Vista® SP2 или Windows 7
- Internet Explorer® Интернет-браузер 6.0 или более поздней версии
- Adobe®Flash® Player 10 подключаемый модуль Firefox®
- AdobeFlash Player 10 управление ActiveX® для программного обеспечения SMART Notebook
- AdobeReader® 8.0 или более поздней версии
- MicrosoftDirectX® Технология 8.1 или более поздней версии (требуется для видеоплеера SMART)

ПО операционной системы Mac OS X

- Процессор Intel® 1,5 ГГц либо более поздний
- 1 ГБ оперативной памяти

ГЛАВА 2

Приступая к работе

- Свободное место на жестком диске:

Программное обеспечение	Требуемое место
Программное обеспечение SMART Notebook	163 МБ
Основные темы коллекции	499 МБ
Инструментарий "Учебные занятия"	70 МБ
Драйверы продуктов SMART	203 МБ
SMART Response программное обеспечение для проведения экзаменов	65 МБ
SMART Sync Программное обеспечение для учителя	25 МБ
Общая платформа	257 МБ
Всего	1282 МБ

- Операционная система Mac OS X версии 10.5.8 или более поздняя
- Adobe Reader 8.0 или более поздней версии
- Safari версии 4.0.2 или более поздней
- Adobe Flash Player 10 или более поздней версии

i ПРИМЕЧАНИЯ

- 1 МБ = 1024² байт, 1 ГБ = 1024³ байт.
- Программное обеспечение SMART Response для проведения экзаменов работает с 32-битными и 64-битными операционными системами.

Подключение оборудования и активация программного обеспечения SMART Response

Для того чтобы отправлять и получать информацию с помощью ручных устройств для ответов SMART Response, необходимо подключить приемник SMART Response к своему компьютеру. После этого вы сможете проверить состояние приемника в инструментах учителя.

ВАЖНАЯ ИНФОРМАЦИЯ

Программное обеспечение SMART Response необходимо активировать в течение 30 дней после установки. ПО SMART Response автоматически активируется при подключении приемника SMART Response. Если активировать ПО не удастся, необходимо вручную выполнить процедуру, описанную в данном разделе, найти свой лицензионный код и активировать ПО.

ПРИМЕЧАНИЕ

Если вы используете программное обеспечение SMART Response в режиме CE или VE, для работы в котором не требуется приемник, обратитесь за инструкциями в раздел *Активация SMART Response CE программное обеспечение* На стр. 19.

Подключение приемника

ВАЖНАЯ ИНФОРМАЦИЯ

- Не подключайте приемник к компьютеру до тех пор, пока не установите программное обеспечение SMART Response.
- Для безопасной эксплуатации и во избежание повреждения приемника USB-разъем приемника разрешается подсоединять только к компьютеру с совместимым интерфейсом USB и эмблемой USB. Кроме того, компьютер с интерфейсом USB должен удовлетворять требованиям стандарта CSA/UL/EN 60950, иметь знак CE, а также знак CSA и/или UL для соответствия стандарту CSA/UL 60950.
- Приемник имеет высокоскоростной интерфейс USB 2.0 для подключения периферийных устройств, который обеспечивает скорость передачи данных до 12 Мбит/с. Этот интерфейс может обмениваться данными с интерфейсами USB, совместимыми со стандартами USB 2.0 и USB 1.1.

ГЛАВА 2

Приступая к работе

Рекомендованная высота монтажа приемника

В отличие от инфракрасных устройств, приемникам SMART Response для создания канала передачи не требуется прямая видимость. Вы можете управлять SMART Response со сравнительно большого расстояния, если сведете к минимуму количество помех, отражение сигналов, а также число и размер объектов, находящихся в пространстве между приемником и ручными устройствами для ответов.

Выберите место для установки приемника, чтобы он располагался как можно выше и был хорошо виден для всех учащихся, использующих ручные устройства для ответов. В случае постоянного монтажа используйте удлинитель USB, чтобы установить приемник как можно выше на стене. Для минимизации помех от других высокочастотных устройств располагайте приемник вдали от других беспроводных продуктов, таких как маршрутизаторы с частотой 2,4 ГГц и беспроводные телефоны.

ВНИМАНИЕ!

Во избежание травм и повреждения оборудования не проводите USB-кабель в том месте, где на него можно будет наступить или споткнуться.

Для подключения приемника выполните следующие действия:

1. Расположите приемник в свободном месте вдали от других беспроводных устройств, например, маршрутизаторов с частотой 2,4 ГГц и беспроводных телефонов.
 - Если установка временная, расположите приемник на поверхности стола.
 - Если установка стационарная, смонтируйте приемник на стене или на передней части предмета мебели с помощью двух винтов (не входят в комплект).

Сориентируйте приемник по длинной стороне или краю доски, стоя лицом к классу, как показано на рисунке.

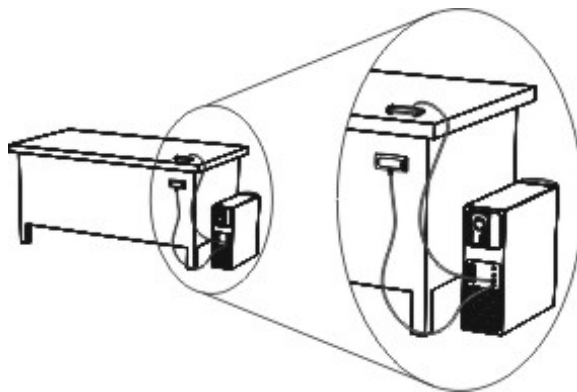

2. Вставьте кабельный USB-разъем приемника в свободное USB-гнездо компьютера.

На приемнике загорится индикатор готовности, показывающий, что приемник подключен к источнику питания.

После первого подключения приемника к компьютерам, работающим под управлением операционной системы Windows, в области уведомлений отобразится всплывающее сообщение об обнаружении нового оборудования.



ВАЖНАЯ ИНФОРМАЦИЯ

Если появится сообщение о том, что ОС Windows начала поиск подходящего драйвера на веб-сайте Microsoft, остановите поиск. Если Windows не найдет драйвер на компьютере, установить ПО SMART Response не удастся. Установите программное обеспечение и повторите вышеописанную процедуру.

3. Чтобы убедиться в правильности работы приемника, обратитесь к разделу *Проверка состояния приемника* на следующей странице.

Удлинение USB-кабеля

Если длины прилагаемого USB-кабеля (1,8 м или 6 футов), подключенного к приемнику, не хватает, можно использовать активные удлиняющие USB-кабели, USB-удлинители или концентраторы.

На рисунке показан активный удлиняющий USB-кабель SMART (деталь № USB-XT).



В некоторых случаях можно последовательно соединить до четырех кабелей, чтобы увеличить общую длину до 25 метров, что является пределом по спецификации USB. Пассивные удлинительные кабели USB не поддерживаются.

USB-удлинители с кабелем категории 5 позволяют увеличить общую длину кабеля приблизительно до 100 м (325 футов), но стоит это значительно дороже. Показанная на рисунке более дешёвая удлиняющая пара SMART USB (код CAT5-XT) позволяет увеличить длину USB-соединения до 36,6 м (120 футов) на компьютерах, работающих под управлением ОС Windows, и до 27,5 м (90 футов) на компьютерах Mac с помощью кабеля RJ45 категории 5.



Эти устройства работают правильно, если используются прилагаемые 1,8-метровые (6-футовые) кабели либо кабели и разъемы, соответствующие тем же спецификациям. Несоответствие импедансов и плохое качество соединений могут ослабить сигнал и вызвать сбои в работе.

ПРИМЕЧАНИЕ

Некоторые компьютеры содержат внутренние активные концентраторы, которые позволяют увеличить количество USB-гнезд. Операционная система компьютера может воспринимать эти внутренние концентраторы как внешние устройства, что ограничивает количество USB-удлинителей.

Проверка состояния приемника

После подключения приемника можно начать работу класса. Вы можете в любой момент проверить состояние связи с приемником, выполнив описанную ниже процедуру.

Чтобы проверить состояние приемника выполните следующие действия:

1. Щелкните по значку **SMART Response**  в области уведомлений Windows или на строке меню Mac.

Ниже заголовка *"Настроить устройства"* отобразится сообщение, в котором будет указано, сколько приемников подключено.

2. Щелкните по значку, расположенному ниже заголовка *"Настроить устройства"*.

Запустятся инструменты учителя.

Отобразится окно *"Устройства"*, содержащее сообщение о состоянии.

3. Если отобразится сообщение "Ваш приемник SMART Response подключен и работает", это будет означать, что приемник SMART Response подключен и взаимодействует с программным обеспечением SMART Response. Под кнопкой *"Устройства"* отобразится название приемника.

Нажмите **"Мой приемник"** для отображения названия класса, а также марки, модели и идентификатора оборудования (MAC-адреса) приемника.

ИЛИ

Если отобразится сообщение "Ваш приемник SMART Response не подключен", это означает, что приемник SMART Response не подключен или работает неправильно. Под кнопкой *"Устройства"* не отображается название приемника.

Проверьте подключение приемника или повторите его установку. См. раздел *Подключение приемника* На стр. 14.

Активация программного обеспечения SMART Response

Активировать программное обеспечение SMART Response необходимо в течение 30 дней с момента установки. ПО SMART Response автоматически активируется при подключении приемника.

- При использовании SMART Response программного обеспечения в режиме CE см. раздел *Активация SMART Response CE программного обеспечения* На следующей странице.
- При использовании SMART Response программного обеспечения в режиме VE см. раздел *Активация SMART Response VE программного обеспечения* На стр.20.

ПРИМЕЧАНИЯ

- Перед активацией программного обеспечения убедитесь, что компьютер подключен к Интернету, а приемник SMART Response подключен к компьютеру.
- Если код лицензии уже найден, то можно не подключать остальные компьютеры к приемнику SMART Response, чтобы активировать на них ПО SMART Response.

После выполнения следующей процедуры поиска кода лицензии можно использовать этот код для активации программного обеспечения SMART Response для проведения экзаменов на других компьютерах, как описано на вкладке "Лицензия" в диалоговом окне "О SMART Response".

Для поиска кода лицензии после активации ПО SMART Response выполните следующие действия:

1. Нажмите на значок **SMART Response**  в области уведомлений Windows или в строке меню Mac и выберите "О SMART Response".
2. Перепишите код лицензии, который появится на вкладке "Описание".

Для активации программного обеспечения SMART Response на других компьютерах

1. На другом компьютере нажмите на значок **SMART Response**  в области уведомлений Windows или в строке меню Mac и выберите "Проверить наличие обновлений и активации".

На экране появится диалоговое окно "Обновление продукта SMART", отображающее оставшееся количество дней ознакомительного периода.

i ПРИМЕЧАНИЕ

Если программное обеспечение SMART Response уже активировано, в столбце "Состояние (количество оставшихся дней)" появится значение "Активировано" рядом с SMART Response.

2. Нажмите "**Активировать**".

Если 30-дневный ознакомительный период истек, на экране появится диалоговое окно "Ознакомительный период для программного обеспечения SMART Response закончен". Нажмите "**Активировать сейчас**".

Если 30-дневный ознакомительный период еще не истек, на экране появится диалоговое окно "Ознакомительный период для программного обеспечения SMART Response" в котором будет показано количество дней, оставшихся до окончания ознакомительного периода. Нажмите "**Активировать сейчас**".

3. Введите код лицензии и адрес электронной почты. После этого нажмите "**Далее**".

Происходит активация программного обеспечения SMART Response.

Активация SMART Response CE программное обеспечение

SMART Response необходимо активировать в течение 30 дней после установки. После установки программного обеспечения выполните следующую процедуру, чтобы активировать его.

■ Для активации SMART Response CE выполните следующие действия: программное обеспечение

1. Нажмите на значок **SMART Response**  в области уведомлений Windows или в строке меню Mac и выберите "**Проверить наличие обновлений и активации**".

На экране появится диалоговое окно "Обновление продукта SMART", отображающее оставшееся количество дней ознакомительного периода.

i ПРИМЕЧАНИЕ

Если программное обеспечение SMART Response уже активировано, в столбце "Состояние (количество оставшихся дней)" появится значение "Активировано" рядом с SMART Response.

2. Нажмите "**Активировать**".

ГЛАВА 2

Приступая к работе

3. Введите ключ продукта в текстовое поле, установите флажок **"Я принимаю"** и нажмите **"Далее"**.

ПРИМЕЧАНИЕ

Если у вас нет лицензии на программное обеспечение, обратитесь к местному уполномоченному дилеру на сайте smarttech.com/where.

Активация SMART Response VE программное обеспечение

SMART Response необходимо активировать в течение 30 дней после установки.

Для активации SMART Response VE выполните следующие действия: программное обеспечение

1. Нажмите на значок **SMART Response**  в области уведомлений Windows или в строке меню Mac и выберите **"Проверить наличие обновлений и активации"**.

На экране появится диалоговое окно *"Обновление продукта SMART"*, отображающее оставшееся количество дней ознакомительного периода.

ПРИМЕЧАНИЕ

Если программное обеспечение SMART Response уже активировано, в столбце *"Состояние (количество оставшихся дней)"* появится значение *"Активировано"* рядом с SMART Response.

2. Нажмите **"Активировать"**.
3. Введите ключ продукта в текстовое поле, установите флажок **"Я принимаю"** и нажмите **"Далее"**.

ПРИМЕЧАНИЕ

Если у вас нет лицензии на программное обеспечение, обратитесь к местному уполномоченному дилеру на сайте smarttech.com/where.

Выбор способа ответа учащихся на вопросы

Учащиеся могут отвечать на вопросы, используя один из следующих вариантов:

- SMART Response / ручные устройства для ответов Senteo
- SMART Response ручные устройства для ответов PE
- SMART Response ручные устройства для ответов LE
- SMART Response ручные устройства для ответов XE
- SMART Notebook SE программное обеспечение на устройствах учащихся
- SMART Response VE с устройствами с выходом в Интернет
- Множественные SMART Response устройства, дополнительно включающие SMART Response VE

Каждому из этих вариантов соответствует свой режим работы в ПО SMART Response. При первом запуске ПО SMART Response появляется запрос на выбор рабочего режима. Впоследствии вы сможете выбирать подходящий режим для устройств в вашем классе с помощью Инструмент настройки SMART Response.

i ПРИМЕЧАНИЯ

- Если в классе используются устройства для ответов SMART Response нескольких типов, можно либо выбрать режим работы с несколькими устройствами SMART Response, либо выбрать режим, соответствующий одному из используемых типов устройств, а затем использовать только устройства выбранного типа в этом режиме.
- Некоторые типы вопросов недоступны во всех режимах ответов. Дополнительную информацию смотрите в разделе *О типах вопросов* На стр.54.
- Учащиеся могут использовать ручные устройства для ответов SMART Response PE, SMART Response LE или SMART Response XE, SMART Notebook SE (SMART Response CE) или устройства с выходом в Интернет (SMART Response VE), когда SMART Response находится в режиме работы с несколькими устройствами SMART Response, но существуют некоторые ограничения. См. раздел *Ограничения режима работы с несколькими устройствами SMART Response* На стр.23 для получения подробной информации.

■ **Для открытия инструмента настройки SMART Response на компьютере Windows выполните следующие действия:**

1. Закройте ПО SMART Notebook и инструменты учителя, если они запущены.
2. Нажмите на значок **SMART Response**  в области уведомлений Windows или в строке меню Mac и выберите **"Инструмент настройки"**.

Появится окно *"Инструмент настройки SMART Response"*.

■ **Для открытия инструмента настройки SMART Response на компьютере Mac выполните следующие действия:**

1. Закройте ПО SMART Notebook и инструменты учителя, если они запущены.
2. Нажмите на значок **SMART Response**  в области уведомлений Windows или в строке меню Mac и выберите **"Инструмент настройки"**.

Появится окно *"Инструмент настройки SMART Response"*.

■ **Для выбора способа ответа учащимися ответов на вопросы выполните следующие действия:**

1. Откройте **инструмент настройки SMART Response**.
2. Выберите один из следующих вариантов:
 - SMART Response LE
 - SMART Response XE
 - SMART Response VE
 - Многовариантные устройства SMART Response
 - Включая SMART Response VE
 - SMART Response PE
 - SMART Response / Senteo
 - SMART Notebook SE

 **ПРИМЕЧАНИЯ**

- Работа запущенных классов завершается автоматически.
- Вариант SMART Notebook SE в настоящее время не доступна для компьютеров с ОС Mac OS X.

3. Нажмите **ОК**.

Появится уведомление об изменении настроек. Если переключиться в режим SMART Response VE или в режим работы с несколькими устройствами SMART Response, на экране появится сообщение с предложением принять условия использования. Нажмите **"Я принимаю"**.

После запуска ПО SMART Response учащиеся смогут отвечать на вопросы, используя устройства, выбранные на шаге 2.

Ограничения режима работы с несколькими устройствами SMART Response

В дополнение к использованию любых ручных устройств для ответов SMART Response учащиеся могут применять программное обеспечение SMART Notebook SE (SMART Response SE) или устройства с выходом в Интернет (SMART Response VE), если SMART Response работает в режиме работы с несколькими устройствами SMART Response. Это функция особенно полезна в том случае, когда класс оснащен различными устройствами для ответов.



ВАЖНАЯ ИНФОРМАЦИЯ

Для использования устройств в режиме работы с несколькими устройствами SMART Response необходимо получить лицензию на каждое из используемых устройств. См. раздел *Активация программного обеспечения SMART Response* на стр. 18.

Почему нельзя постоянно использовать режим работы с несколькими устройствами SMART Response?

В режиме работы с несколькими устройствами функции SMART Response программное обеспечение ограничены только теми функциями, которые можно применять в любом из режимов работы.

Примеры ограничения функциональности в режиме работы с несколькими устройствами SMART Response:

- Учащиеся не могут отвечать на вопросы, подразумевающие текстовый ответ.
- Учащиеся не могут отвечать на вопросы, подразумевающие ответ в виде математического выражения SMART Response XE.
- Учащиеся могут отвечать только на первый вопрос экзамена, если они используют ручные устройства SMART Response LE.
- Учащиеся не могут отвечать на вопросы с несколькими правильными ответами и на математические вопросы, если они используют ручные устройства SMART Response LE.

Первый запуск SMART Response LE

SMART Response LE можно использовать в двух режимах: в режиме входа и в анонимном режиме. Дополнительная информация об этих режимах работы приведена в разделе *О режиме входа и анонимном режиме* На стр.77.

До начала использования ПО SMART Response LE в классе в анонимном режиме необходимо:

- присвоить приемнику название класса, создав файл *.teacher или запустив экзамен на программном обеспечении SMART Notebook;
- привязать ручные устройства для ответов к приемнику SMART Response.

Для использования ПО SMART Response LE в режиме входа дополнительно к указанному выше необходимо:

- назначить идентификатор каждому используемому учащимися ручному устройству для ответов (это можно сделать во время привязки ручных устройств для ответов к приемнику);
- создать класс, список которого будет содержать идентификаторы ручных устройств для ответов.

ПРИМЕЧАНИЯ

- Назначить название класса до завершения установки ПО SMART Response нельзя. Задать название класса можно только после установки программного обеспечения и выполнения первого запуска инструментов учителя.
- Если у вас есть файл *.teacher, созданный на другом компьютере, можно не создавать новый файл, а просто скопировать и открыть имеющийся файл.

Связывание ручных устройств учащихся

ВАЖНАЯ ИНФОРМАЦИЯ

Вы должны подключить приемник и начать работу класса перед связыванием ручных устройств с приемником.

■ Чтобы провести связывание ручных устройств с приемником SMART Response выполните следующие действия

1. Если работа класса не начата, запустите **инструменты учителя**. См. раздел *Запуск инструментов учителя* На стр.28.
Появится окно *"Инструменты учителя"*.
2. Выберите **"Анонимный режим"**, затем нажмите **"Начать работу класса"**.
Индикатор питания на приемнике начнет мигать, затем будет непрерывно светиться зеленым светом. Индикатор передачи на приемнике мигает зеленым светом.
3. Одновременно нажмите кнопки **"Питание"** и **"Меню"** на ручном устройстве для ответов.
На экране отобразится *режим "Учитель"*.
4. При помощи кнопок **"Вверх"** и **"Вниз"** выберите пункт **"Найти и выбрать"**, затем нажмите **"Войти"**.
Ручное устройство для ответов проводит поиск доступных классов.
5. При помощи кнопок **"Вверх"** и **"Вниз"** выберите из списка свой класс и затем нажмите **"Войти"**.
Если подключение прошло успешно, появится сообщение *"Привязано к приемнику"*.
6. При помощи кнопок **"Вверх"** и **"Вниз"** выберите **"Выйти"** для подключения к классу, либо удерживайте кнопку **"Питание"** для отключения ручного устройства для ответов.
7. Повторите шаги с 3 по 6 для всех остальных ручных устройств для ответов.

Теперь вы можете начать работу класса и задавать вопросы в анонимном режиме. См. раздел *Вопросы, не требующие подготовки* На следующей странице чтобы узнать о том, как задавать отдельные вопросы, либо *Добавление вопросов с помощью мастера добавления вопросов* На стр.58 для создания экзаменов.

Назначение идентификаторов ручным устройствам для ответов

Учащиеся получают возможность подключать и использовать свои ручные устройства для ответов только после назначения каждому такому устройству своего уникального идентификатора. После подключения учащихся к классу ПО SMART Response проверяет идентификаторы их ручных устройств для ответов по списку класса, чтобы убедиться в том, что все подключенные учащиеся действительно обучаются в этом классе.

Если идентификатор ручного устройства для ответов не указан в списке класса, то это ручное устройство не подключается к классу.

■ **Для задания идентификатора на ручном устройстве для ответов выполните следующие действия:**

1. Если ручное устройство включено, нажмите кнопку **"Питание"**, чтобы выключить его.
2. Одновременно нажмите кнопки **"Питание"** и **"Меню"** на ручном устройстве для ответов.
На экране ручного устройства для ответов появится *Режим "Учитель"*.
3. При помощи кнопок **"Вверх"** и **"Вниз"** выберите **"Идентификатор ручного устройства для ответов"**, а затем нажмите **"Ввод"**.
4. При помощи кнопок **"Вверх"** и **"Вниз"** выберите уникальный номер от 1 до 199, а затем нажмите кнопку **"Меню"**.



ВАЖНАЯ ИНФОРМАЦИЯ

Идентификатор ручного устройства для ответов должен быть уникальным и должен соответствовать идентификатору ручного устройства для ответов учащегося, указанному в списке класса. Дополнительную информацию смотрите в разделе *Создание списка класса* На стр.33.

5. При помощи кнопок **"Вверх"** и **"Вниз"** выберите **"Выход"**, а затем нажмите **"Ввод"**.
Ручное устройство для ответов включится и будет готово к использованию.
6. Повторите шаги 1–5 для каждого ручного устройства для ответов в классе.

Вопросы, не требующие подготовки

Используйте функцию вопросов, не требующих подготовки, для представления учащимся системы интерактивных опросов SMART Response. Вопросы, не требующие подготовки, — это вопросы, которые учитель задает спонтанно, они не являются частью экзамена. В случае использования функции вопросов, не требующих подготовки, нельзя ввести текст вопроса и назначить верный ответ.

Этот вопрос можно задать устно, написать на интерактивной доске или добавить в виде объекта на страницу SMART Notebook.



ПРИМЕЧАНИЕ

Прежде чем задавать вопросы, не требующие подготовки, проверьте, что работа класса начата и что все учащиеся подключились.

■ **Для задания отдельных вопросов при помощи функции вопросов, не требующих подготовки, выполните следующие действия:**

1. Нажмите на значок **SMART Response**  в области уведомлений Windows или в строке меню Mac и выберите **"Открыть ПО Notebook"**.

Появится пустая страница SMART Notebook.

2. Нажмите **"Вставить вопрос"**  на панели инструментов.

 **СОВЕТ**

Если кнопки *"Вставить вопрос"* нет на панели инструментов, нажмите правую кнопку мыши на этой панели и добавьте нужную кнопку.

3. Нажмите одну из кнопок **"Вопрос, не требующий подготовки"**.

Появится диалоговое окно *"Вопрос, не требующий подготовки"* с запросом о том, вставить ли вопрос на текущую страницу или на новую.

4. Выберите один из вариантов.

 **СОВЕТ**

Если хотите использовать один и тот же вариант по умолчанию, включите параметр **"Всегда выполнять это действие"**. Настройки по умолчанию можно изменять в меню *"Настройка"*.

Появится страница SMART Notebook, отображающая возможные ответы на вопрос. Вкладка *"Ответ"* изменится на *"Отдельный вопрос"*, а кнопка *"Выполнение"* выделится.

Вопрос автоматически появится на экранах учащихся.

 **ПРИМЕЧАНИЕ**

Если работа класса не начата, появится сообщение с запросом, какой класс выбрать. Выберите класс, затем нажмите **"Начать работу класса"**.

5. Представьте вопрос классу.
6. Как только все учащиеся ответят на вопрос, нажмите **"Остановить этот вопрос"**.
7. Нажмите **"Сохранить"** , чтобы сохранить результаты.

Для добавления другого вопроса без удаления результатов предыдущего вопроса, не нажимайте **"Очистить"**, а просто повторите шаги 2–6.

Настройка инструментов учителя

С помощью инструментов учителя можно

- проверять состояние и производительность приемников, ручных устройств для ответов и работу учащихся;
- выбирать режим входа или анонимный режим работы;
- управлять списками классов;
- начинать работу класса, чтобы учащиеся могли войти.

После первого открытия инструментов учителя необходимо создать файл SMART Teacher. В дальнейшем можно будет изменять этот файл SMART Teacher и настраивать его параметры конфиденциальности.

Запуск инструментов учителя

При первом запуске инструментов учителя открывается окно *"Добро пожаловать в инструменты учителя"*, позволяющее создавать файлы SMART Teacher, управлять списками классов, создавать отчеты по показателям работы класса или отдельных учащихся, а также выполнять множество других задач.

- Если вы запускаете ПО SMART Response в режиме LE в первый раз, см. раздел *Первый запуск SMART Response LE* на стр. 24 для получения подробной информации.

■ Для запуска инструментов учителя выполните следующие действия:

Щелкните по значку **SMART Response**  в области уведомлений Windows или в строке меню Mac, а затем выберите значок, расположенный ниже заголовка *"Инструменты учителя"*.

Появятся *"Инструменты учителя"* в режиме *"Журнал"*.

ПРИМЕЧАНИЕ

Если ПО SMART Notebook запущено, можно запустить инструменты учителя, выбрав **Response > "Инструменты учителя"**.

Запуск инструментов учителя в режиме CE с помощью сервера SMART Sync Class List Server

Когда ПО SMART Response находится в режиме CE (через ПО SMART Notebook SE), а также подключено к SMART Sync Class List Server, при запуске инструментов учителя появляется

ГЛАВА 2

Приступая к работе

диалоговое окно *"Добро пожаловать"*. Можно выбрать одно из имен учителей в диалоговом окне, чтобы загрузить информацию об администрируемом классе учителя в инструментах учителя. См. раздел *Работа со списками классов SMART Sync Class List Server* На стр.42 для получения подробной информации.

Создание файла учителя SMART

Если вы хотите сохранить все списки классов и результаты экзаменов, вам потребуется создать файл учителя SMART. Благодаря файлу учителя SMART учащиеся также смогут найти ваш класс и подключиться к нему в режиме входа.

После создания первоначального файла учителя SMART вы, если потребуется, сможете создать дополнительные файлы.

■ Для создания файла учителя SMART при первом запуске ПО SMART Response выполните следующие действия:

1. Щелкните по значку **SMART Response**  в области уведомлений Windows или в строке меню Mac, а затем выберите значок, расположенный ниже заголовка *"Инструменты учителя"*.

Появится мастер *"Добро пожаловать в инструменты учителя"*.

ПРИМЕЧАНИЕ

Мастер отобразится только в том случае, если вы не создали файл учителя SMART.

2. Введите в текстовые поля свое имя и другие сведения. Кнопка *"Сохранить"* станет активной только после ввода данных
3. Нажмите **"Сохранить"**.

Появится диалоговое окно *"Сохранить как"*.

4. Введите название файла, затем нажмите **"Сохранить"**.

Файл сохранится с расширением *.teacher. Затем появится окно *"Журнал"*, в котором отобразится имя учителя.

■ Чтобы создать дополнительный файл учителя SMART выполните следующие действия

1. Запустите **"Инструменты учителя"**. См. раздел *Запуск инструментов учителя* На предыдущей странице.

Появится окно *"Инструменты учителя"*.

ГЛАВА 2

Приступая к работе

2. Выберите **"Файл" > "Создать"**.
Появится экран *"Информация о журнале"*.
3. Введите сведения в текстовые поля, затем нажмите **"Сохранить"**.
4. Перейдите в папку, в которой вы хотите сохранить файл учителя SMART, затем нажмите **"Сохранить"**.

Редактирование файла учителя SMART

При первом запуске инструментов учителя SMART Response вы создали файл учителя SMART, чтобы учащиеся могли найти ваш класс и подключиться к нему. См. *Создание файла учителя SMART* На предыдущей странице.

Чтобы изменить информацию в файле учителя SMART, следует выполнить нижеперечисленные шаги.

■ **Чтобы отредактировать файл учителя SMART выполните следующие действия:**

1. Запустите **"Инструменты учителя"**. См. раздел *Запуск инструментов учителя* На стр.28.

Появится окно *"Инструменты учителя"*.

i ПРИМЕЧАНИЕ

Редактировать название класса во время работы класса нельзя.

2. Нажмите **"Правка"** рядом с названием журнала.
Отобразится окно *"Редактировать информацию о журнале"*.
3. Отредактируйте данные и нажмите **"Готово"**.

Настройка параметров конфиденциальности и оповещений

Можно задать уровень подробности для отображаемой на экране информации об учащихся и указать, нужно ли выдавать оповещения о входе и выходе учащихся из системы.

Использование режима конфиденциальности

По умолчанию, ПО SMART Response отображает такие сведения об учащихся, как их идентификационный номер и оценки. Если учитель не хочет демонстрировать учащимся конфиденциальные данные, он может включить режим конфиденциальности.

■ **Для скрытия конфиденциальной информации выполните следующие действия:**

Нажмите кнопку **"Конфиденциальность: выключено"** , расположенную в правом

верхнем углу экрана.

■ Для отображения конфиденциальной информации выполните следующие действия:

Нажмите кнопку **"Конфиденциальность: включено"** , расположенную в правом верхнем углу экрана.

Изменение оповещений

Можно настроить ПО SMART Response так, чтобы после входа или выхода учащихся из системы на экране учителя появлялось сообщение с оповещением.

i ПРИМЕЧАНИЕ

Для появления оповещений необходимо заранее запустить меню рабочего стола ПО Smart Response.

■ Для настройки оповещений о входе и выходе из системы выполните следующие действия:

1. Запустите **"Инструменты учителя"**. См. раздел *Запуск инструментов учителя* На стр.28.
Появится окно *"Инструменты учителя"*.
2. Выберите **"Правка" > "Настройка"** (Windows) или **"Инструменты учителя" > "Настройка"** (Mac) в строке меню.
На экране появится диалоговое окно *"Настройки SMART Response"*.
3. Выберите вкладку **"Оповещения"**.
4. Установите флажки для тех оповещений, которые хотите видеть, и снимите флажки для тех оповещений, которые нужно скрыть, а затем нажмите кнопку **ОК**.

Применение методов шифрования

ПО SMART Response CE можно настроить на использование стандарта SSL или методов шифрования Диффи-Хеллмана. Шифрование SSL позволяет другим программам подключаться к SMART Response CE программное обеспечение. Шифрование Диффи-Хеллмана (используется по умолчанию) не позволяет другим программам подключаться к SMART Response CE программное обеспечение.

i ПРИМЕЧАНИЕ

Изменять настройки шифрования может системный администратор.

■ Для применения методов шифрования выполните следующие действия:

Запустите **"Инструменты учителя"**. См. раздел *Запуск инструментов учителя* На стр.28.

Появится окно *"Инструменты учителя"*.

2. Выберите **"Правка" > "Настройка" (Windows)** или **"Инструменты учителя" > "Настройка" (Mac)** в строке меню.

На экране появится диалоговое окно *"Настройки SMART Response"*.

3. Выберите вкладку **"Шифрование"**.
4. Выберите **"Диффи-Хеллман"** или **"Цифровой сертификат SSL"** из выпадающего списка *"Метод"*.

В случае выбора варианта *"Цифровой сертификат SSL"* появятся дополнительные параметры:

- Выберите **"Автоматически созданный сертификат"**, если хотите, чтобы ПО программное обеспечение CE создало и использовало сертификат безопасности.
- Выберите **"Импортированный сертификат"**, затем найдите и выберите существующий сертификат, который хотите импортировать и использовать.

5. Нажмите **ОК**.

Настройка сервисных портов

Вы можете указать порты, которые SMART Response CE программное обеспечение будет использовать для создания канала данных файла и зашифрованного канала данных, либо задать для программного обеспечения возможность использования произвольных портов.

■ Чтобы задать сервисные порты выполните следующие действия:

1. Запустите **"Инструменты учителя"**. См. раздел *Запуск инструментов учителя* На стр.28

Появится окно *"Инструменты учителя"*.

2. Выберите **"Правка" > "Настройка" (Windows)** или **"Инструменты учителя" > "Настройка" (Mac)** в строке меню.

На экране появится диалоговое окно *"Настройки SMART Response"*.

3. Откройте вкладку **"Подключение к сети"**.

ГЛАВА 2

Приступая к работе

4. Снимите флажки **"В случайном порядке"** напротив параметров *"Зашифрованный канал данных"* и *"Канал данных файла"* (если они установлены), а затем введите номера портов, которые хотите использовать.
5. Нажмите **ОК**.

■ **Чтобы использовать произвольные сервисные порты выполните следующие действия:**

1. Запустите **"Инструменты учителя"**. См. раздел *Запуск инструментов учителя* На стр.28
Появится окно *"Инструменты учителя"*.
2. Выберите **"Правка" > "Настройка"** (Windows) или **"Инструменты учителя" > "Настройка"** (Mac) в строке меню.
На экране появится диалоговое окно *"Настройки SMART Response"*.
3. Откройте вкладку **"Подключение к сети"**.
4. Установите флажок **"В случайном порядке"** напротив параметра *"Зашифрованный канал данных"* или *"Канал данных файла"*.
5. Нажмите **ОК**.

Создание списка класса

Прежде чем начать работу класса в режиме входа, необходимо создать список класса. Вы можете воспользоваться инструментами учителя для создания списка либо импортировать список из файла Microsoft Excel® или файла со значениями, разделенными запятыми (CSV).

i ПРИМЕЧАНИЕ

Если вы начали работу класса в анонимном режиме, вам не нужно будет создавать список класса. Дополнительные сведения можно найти в разделе *О режиме входа и анонимном режиме* На стр.77.

Создание списка класса в инструментах учителя

■ Для создания списка класса

1. Запустите **"Инструменты учителя"**. См. раздел *Запуск инструментов учителя* На стр.28.

Появится окно *"Инструменты учителя"*.

2. Нажмите **"Добавить класс"** в области *"Журнал"*, располагающейся в левой части окна.
3. Введите название класса (например, *"Математический"*), внесите любые дополнительные сведения в поля *"Информация о классе"*, а затем нажмите **"Добавить"**.

Через некоторое время появится окно нового класса, название которого появится в области *"Журнал"*.

4. Выберите вкладку **"Учащиеся"** в верхней части окна.
5. Нажмите кнопку **"Добавить"** на панели инструментов.

Под таблицей появится окно *"Свойства"*.

6. Если вы используете ручные устройства для ответов SMART Response LE, введите уникальное число (от 1 до 199) в поле *"Идентификатор ручного устройства для ответов"*.

i ПРИМЕЧАНИЕ

Идентификаторы ручных устройств из списка класса должны соответствовать идентификаторам, запрограммированным в ручных устройствах учащихся.

7. Введите уникальный идентификационный номер, состоящий из 1-15 цифр, в поле *"Идентификатор учащегося"*.
8. Введите имя учащегося в поле *"Имя"*. Дополнительно можно указать адрес электронной почты учащегося и теги. Имя и данные идентификатора можно также вводить непосредственно в таблицу.

i ПРИМЕЧАНИЕ

Для распределения учащихся по пользовательским группам, которые SMART Response программное обеспечение выделяет при создании отчетов об успеваемости учащихся, можно использовать теги.

Введенные данные об учащемся будут сохранены в списке класса.

9. Повторите эти шаги для ввода сведений о каждом из учащихся.

Импортирование списка класса из файла Excel®

ВАЖНАЯ ИНФОРМАЦИЯ

ПО SMART Response поддерживает эту функцию только для операционных систем Windows.

Если для создания и управления списками классов используется программа Microsoft Excel, можно создать список класса SMART Response, импортировав файл *.xls или *.xlsx в инструментах учителя. Для упрощения процедуры можно скопировать имена учащихся из текущего файла Excel в новую таблицу.

Создание списков классов для всех режимов, кроме режима LE

Используйте следующую процедуру для создания списков классов, где не используются ручные устройства для ответов LE.

Для создания списка класса в виде таблицы Excel выполните следующие действия:

1. Откройте таблицу в Excel, содержащую имена учащихся.
2. Вставьте пустую строку в начале таблицы, если данные таблицы начинаются с самой верхней строки.
3. Введите в первую ячейку (A1) строку **"Идентификационный номер"**.
4. Введите в первую ячейку второго столбца (B1) строку **"Имя"**.
5. Введите в первую ячейку третьего столбца (C1) строку **"Фамилия"**.
6. Переместите имена и фамилии учащихся в столбцы с соответствующими заголовками.
7. В столбце A для каждого учащегося введите уникальный идентификационный номер, состоящий из 1-15 цифр.

ПРИМЕР

	A	B	C
1	Идентификационный номер	Имя	Фамилия
2	1234	Давид	Джонс
3	6789	Джейн	Доу
4	5678	Джон	Шварц
5	3456	Мэри	Смит

8. Сохраните таблицу.

ГЛАВА 2

Приступая к работе

Создание списков классов в режиме LE

Используйте следующую процедуру для создания списков классов, где используются ручные устройства для ответов LE.

■ Для создания списка класса в виде таблицы Excel выполните следующие действия:

1. Откройте таблицу в Excel, содержащую имена учащихся.
2. Вставьте пустую строку в начале таблицы, если данные таблицы начинаются с самой верхней строки.
3. Введите в первую ячейку (A1) строку **"Идентификационный номер"**.
4. Введите в первую ячейку второго столбца (B1) строку **"Идентификатор ручного устройства для ответов"**.
5. Введите в первую ячейку третьего столбца (C1) строку **"Имя"**.
6. Введите в первую ячейку четвертого столбца (D1) строку **"Фамилия"**.
7. Переместите имена и фамилии учащихся в столбцы с соответствующими заголовками.
8. В столбце A для каждого учащегося введите уникальный идентификационный номер, состоящий из 1-15 цифр.

ГЛАВА 2

Приступая к работе

9. В столбце В для каждого учащегося введите уникальный идентификатор ручного устройства для ответов из диапазона от 1 до 199.

ПРИМЕР

	А	Б	В	Г
1	Идентификационный номер	Идентификатор ручного устройства для ответов	Имя	Фамилия
2	12345	1	Давид	Джонс
3	67890	2	Джейн	Доу
4	56789	3	Джон	Шварц
5	34567	4	Мэри	Смит

ПРИМЕЧАНИЯ

- Идентификатор ручного устройства для ответов должен совпадать с запрограммированным идентификатором на ручном устройстве для ответов, используемом учащимся. См. *Назначение идентификаторов ручным устройствам для ответов* На стр.25.
- Если в таблице не будет столбца "*Идентификатор ручного устройства для ответов*", ПО SMART Response автоматически присвоит учащимся в списке класса в идентификаторы ручных устройств для ответов. Указанный в списке класса идентификатор ручного устройства для ответов должен совпадать с запрограммированным идентификатором, для этого необходимо внести изменения в список класса или перепрограммировать ручные устройства для ответов.

10. Сохраните таблицу.

Импортирование списка класса

 Для импортирования списка класса из таблицы Excel выполните следующие действия:

1. Запустите "**Инструменты учителя**". См. раздел *Запуск инструментов учителя* На стр.28.
Появится окно "*Инструменты учителя*".
2. Нажмите "**Добавить класс**" в области "*Журнал*", располагающейся в левой части окна.

ГЛАВА 2

Приступая к работе

3. Введите название класса, добавьте любые дополнительные сведения в полях *"Информация о классе"*, а затем нажмите **"Добавить"**.

Через некоторое время появится окно нового класса, название которого появится в области *"Журнал"*.

4. Выберите вкладку **"Учащиеся"** в верхней части окна.
5. Нажмите кнопку **"Импортировать"** в верхней части окна, а затем выберите **"Учащиеся"**.

Появится диалоговое окно *"Импорт"*.

6. Выберите класс, в который хотите импортировать список учащихся, а затем нажмите **"Далее"**.
7. Выберите **"Microsoft Excel"** из списка *"Импортировать из"*, а затем нажмите **"Далее"**.
8. Найдите и выделите файл *.xls или *.xlsx с нужным списком класса, а затем нажмите кнопку **"Открыть"**.

Через некоторое время на странице *"Учащиеся"* появятся имена и идентификаторы учащихся из выбранной таблицы. Теперь можно изменить свойства каждого учащегося, если это необходимо.

Импортирование списка класса из файла CSV

Если используемая программа для работы с базами данных и таблицами поддерживает списки классов, можно экспортировать списки классов в файл со значениями, разделенными запятыми (файл CSV). Дополнительную информацию см. в руководстве пользователя или в справочной системе к используемой программе для работы с базами данных и таблицами.

Создание списков классов для всех режимов, кроме режима LE

Используйте следующую процедуру для создания списков классов, где не используются ручные устройства для ответов LE.

■ Для создания списка класса в формате CSV выполните следующие действия:

После экспорта списка класса в виде файла CSV отформатируйте этот файл в текстовом редакторе так, чтобы первые три значения были равны **идентификационному номеру, имени и фамилии**, как показано ниже.

ГЛАВА 2

Приступая к работе

ПРИМЕР

```
ID Number,First Name,Last Name,  
12345,John,Doe,  
54321,Jane,Doe,  
56789,Bob,Jones,  
98765,Barb,White
```

Дополнительная информация представлена в разделе *Форматирование файла CSV* на следующей странице.

Создание списков классов в режиме LE

Используйте следующую процедуру для создания списков классов, где используются ручные устройства для ответов LE.

■ Для создания списка класса в формате CSV выполните следующие действия:

После экспорта списка класса в виде файла CSV, отформатируйте этот файл в текстовом редакторе так, чтобы первые четыре значения были равны **идентификационному номеру, идентификатору ручного устройства для ответов, имени и фамилии**, как показано ниже.

ПРИМЕР

```
ID Number,Clicker ID,First Name,Last Name,  
12345,1,John,Doe,  
54321,2,Jane,Doe,  
56789,3,Bob,Jones,  
98765,4,Barb,White
```

Дополнительная информация представлена в разделе *Форматирование файла CSV* на следующей странице.

■ Для импортирования списка класса из файла CSV выполните следующие действия:

1. Запустите **"Инструменты учителя"**. См. раздел *Запуск инструментов учителя* на стр.28.
Появится окно *"Инструменты учителя"*.
2. Нажмите **"Добавить класс"** в области *"Журнал"*, располагающейся в левой части окна.

ГЛАВА 2

Приступая к работе

3. Введите название класса, добавьте любые дополнительные сведения в полях *"Информация о классе"*, а затем нажмите **"Добавить"**.

Через некоторое время появится окно нового класса, название которого появится в области *"Журнал"*.

4. Выберите вкладку **"Учащиеся"** в верхней части окна.
5. Нажмите кнопку **"Импортировать"** в верхней части окна, а затем выберите **"Учащиеся"**.

Появится диалоговое окно *"Импорт"*.

6. Выберите класс, в который хотите импортировать список учащихся, а затем нажмите **"Далее"**.
7. Выберите **"Значения, разделенные запятыми (CSV)"** из списка *"Импортировать из"*, а затем нажмите **"Далее"**.
8. Найдите и выделите файл CSV с нужным списком класса, а затем нажмите кнопку **"Открыть"**.

Через некоторое время на странице *"Учащиеся"* появятся имена и идентификаторы учащихся из выбранного файла CSV. Теперь можно изменить свойства каждого учащегося, если это необходимо.

Форматирование файла CSV

Советы по форматированию файлов CSV для импортирования списков классов

Ниже показан общий формат, которого следует придерживаться при создании файлов CSV.

Порядок расположения столбцов соблюдать не обязательно, однако следует учесть, что первая строка должна содержать заголовки столбцов, определяющие содержимое каждого столбца.

- Вы должны создать столбец под названием **"Идентификационный номер"**.
 - Между словами **"Идентификационный"** и **"номер"** следует поставить один пробел.
 - Вместо слов **"Идентификационный номер"** вы можете использовать **"Идентификатор"**, **"Идентификатор учащегося"** или **"Номер"**.
 - Если вы зададите неправильное название для столбца **"Идентификационный номер"**, программное обеспечение не сможет импортировать список.

- Укажите имена и фамилии учащихся в разных столбцах.
 - Заголовок столбца, содержащий имена учащихся, должен носить название **"Имя"**.
 - В качестве заголовка столбца, содержащего фамилии учащихся, используйте слово **"Фамилия"**.
 - Между **именем** **фамилией**) следует поставить один пробел.
 - Вместо слова "Имя" вы можете использовать **"Крестное имя"**.
 - Вместо слова "Фамилия" вы можете использовать **"Родовое имя"** или **"Прозвище"**.
- Вы также можете использовать заголовок **"Полное имя"**, для того чтобы импортировать отдельное значение, которое содержит как имя, так и фамилию.
 - Между словами **"Полное"** и **"имя"** следует поставить один пробел.
 - Вместо сочетания "Полное имя" вы можете использовать слова **"Фамилия"** или **"Имя"**.
 - Если вы используете **"Полное имя"**, программное обеспечение проверяет, отделено ли имя от фамилии запятой (фамилия, имя). Если запятая отсутствует, имя будет отделено от фамилии пробелом (имя фамилия).
 - Если вы вводите имя, состоящее из трех и более частей, разделенных пробелами, программное обеспечение будет использовать последнее слово в качестве фамилии, а остальные части — в качестве имени. Например, последняя часть имени Майкл Джон Смит — "Смит" — будет считаться фамилией, а имя будет звучать как "Майкл Джон".

i ПРИМЕЧАНИЕ

Если ваше программное обеспечение для создания таблиц или баз данных автоматически заключает в кавычки значения, разделенные запятыми, то программное обеспечение SMART проигнорирует их, и процесс импортирования данных пройдет без ошибок.

Работа со списками классов SMART Sync Class List Server

При использовании программного обеспечения SMART Response в режиме CE можно воспользоваться информацией о списках классов из SMART Sync Class List Server вместо работы со списком класса, созданного с помощью инструментов учителя. Учителя, работающие с SMART Sync, могут создавать информацию о списках классов и хранить ее на своем сервере SMART Sync Class List Server. При запуске инструментов учителя SMART Response можно выбрать, информацию какого класса учителя вы хотите использовать для своего класса.

В качестве варианта учителя, работающие с ПО SMART Sync, могут запускать класс SMART Response с помощью информации своего класса.

Редактирование списка класса

После создания списка класса его можно редактировать с помощью инструментов учителя.

i ПРИМЕЧАНИЯ

- Редактировать список класса или удалять учащихся из списка во время работы класса нельзя. Однако после начала работы класса можно добавлять учащихся и импортировать списки класса.
- Во время работы с SMART Response в режиме CE при активном подключении к серверу SMART Sync Class List Server нельзя вносить изменения в информацию списка класса, хранящуюся на сервере.

Редактирование данных об учащемся

i ПРИМЕЧАНИЕ

Редактировать данные об учащемся во время работы класса нельзя.

■ Чтобы отредактировать данные об учащемся выполните следующие действия:

1. Запустите **"Инструменты учителя"**. См. раздел *Запуск инструментов учителя* На стр.28.
Появится окно *"Инструменты учителя"*.
2. Выберите класс в области *"Журнал"*, располагающейся в левой части окна.

ГЛАВА 2

Приступая к работе

3. Откройте вкладку **"Учащиеся"**.
Появится список класса.
4. Выберите учащегося, данные о котором нужно отредактировать.
Под списком класса появится вкладка *"Свойства"*.
5. Внесите изменения в поля вкладки *"Свойства"*.
6. Повторите шаги 4 и 5 для каждого учащегося.

Добавление учащихся в список класса

■ Для добавления учащихся в список класса выполните следующие действия:

1. Запустите **"Инструменты учителя"**. См. раздел *Запуск инструментов учителя* На стр.28.
Появится окно *"Инструменты учителя"*.
2. Выберите класс в области *"Журнал"*, располагающейся в левой части окна.
3. Откройте вкладку **"Учащиеся"**.
Появится список класса.
4. Нажмите кнопку **"Добавить"** на панели инструментов.
Под списком класса появится вкладка *"Свойства"*.
5. Введите уникальный номер, состоящий из 1-15 цифр, в поле *"Идентификатор учащегося"*.

ПРИМЕЧАНИЯ

- При использовании SMART Response в режиме CE можно использовать до 40 буквенно-числовых символов в поле *"Идентификатор учащегося"*.
- Учащиеся с буквенно-числовыми идентификаторами или идентификаторами, содержащими более 15 символов, не могут войти в систему с помощью ручного устройства для ответов или устройств с выходом в Интернет (режим VE).

Введенные данные об учащемся будут сохранены в списке класса.

ГЛАВА 2

Приступая к работе

6. Введите имя учащегося в поле *"Имя"*. Дополнительно можно указать адрес электронной почты учащегося и теги. Имя и данные идентификатора можно также вводить непосредственно в таблицу.

СОВЕТ

Для распределения учащихся по пользовательским группам, которые SMART Response программное обеспечение выделяет при создании отчетов об успеваемости учащихся, можно использовать теги. См. раздел *Присвоение тегов учащимся* На следующей странице.

7. Повторите шаги 4–6 для каждого учащегося.

Удаление учащихся из списка класса

ПРИМЕЧАНИЕ

Удалять учащихся из списка класса во время работы класса нельзя.

Чтобы удалить учащегося из списка выполните следующие действия:

1. Запустите **"Инструменты учителя"**. См. раздел *Запуск инструментов учителя* На стр.28.
Появится окно *"Инструменты учителя"*.
2. Выберите класс в области *"Журнал"*, располагающейся в левой части окна.
3. Откройте вкладку **"Учащиеся"**.
Появится список класса.
4. Выберите имя учащегося, которого вы хотите удалить, затем нажмите **"Удалить"** на панели инструментов.
Появится сообщение с запросом о подтверждении удаления.
5. Нажмите **"Да"**.

Присвоение тегов учащимся

Теги используются для выделения групп или категорий учащихся. ПО SMART Response программное обеспечение использует теги для сортировки результатов учащихся при создании отчетов по показателям работы класса. Например, если вы добавите такие теги к учащимся как "старшеклассники" и "учащиеся младших классов", SMART Response программное обеспечение добавит в отчет диаграмму с двумя столбиками в соответствии с названиями тегов.

Учащимся можно добавлять несколько разных тегов, разделяя их точкой с запятой (;). Например: "старшеклассники;отличные оценки" и "учащиеся младших классов;отличные оценки". В этом случае SMART Response программное обеспечение добавит в отчет диаграмму с тремя столбиками ("Старшеклассники", "Учащиеся младших классов" и "Отличные оценки").

Можно также создавать подкатегории тегов, отделяя теги символом двоеточия (:). Например: "пол:мужской" и "пол:женский". В этом случае SMART Response программное обеспечение создаст одну общую секцию отчета — "Пол", в которой данные будут сгруппированы в две подсекции — "Мужской" и "Женский".

Изменение проходного балла для класса

При создании списка класса вы устанавливаете проходной балл для класса. При желании проходной балл можно изменить позднее.

■ Чтобы изменить проходной балл для класса

1. Запустите **"Инструменты учителя"**. См. раздел *Запуск инструментов учителя* На стр.28.

Появится окно *"Инструменты учителя"*.

2. Выберите класс в области *"Журнал"*, располагающейся в левой части окна.
3. Нажмите **"Правка"** рядом с названием класса.

Отобразится окно *"Редактировать информацию о классе"*.

4. Измените значение поля **"Проходной балл"**, затем нажмите **"Готово"**.

Глава 3

Работа с программным обеспечением SMART Response

О SMART Notebook программное обеспечение.....	49
SMART Notebook с ПО SMART Response.....	49
Настройки SMART Response в SMART Notebook программное обеспечение.....	49
Создание экзаменов.....	51
Создание экзамена.....	51
Добавление страниц с содержимым в экзамен.....	52
Определение параметров обратной связи.....	53
Добавление вопросов в экзамен.....	54
О типах вопросов.....	54
Добавление вопросов с помощью мастера добавления вопросов.....	58
Об интеллектуальной оценке выражений.....	60
Создание ключей ответов.....	63
Импортирование вопросов из документа Word.....	64
Пример форматирования вопросов в документе Word.....	65
Импортирование вопросов из файла XML или SQZ.....	66
Импортирование вопросов из файла PDF.....	67
Форматирование документа PDF.....	69
Импортирование вопросов из файла HTML приложения ExamView.....	70
Экспортирование тестов ExamView.....	71
Об импортировании вопросов HTML ExamView.....	73
Задание ответов для импортированных вопросов.....	74
Добавление вариантов ответов на вопрос.....	74
Присвоение тегов вопросам.....	75
Начало работы класса и подключение к классу.....	76
До начала урока.....	76
Советы по технике безопасности для преподавателей.....	76
Начало работы класса.....	76
О режиме входа и анонимном режиме.....	77
Начало работы класса в анонимном режиме.....	78

ГЛАВА 3

Работа с программным обеспечением SMART Response

Начало работы класса в режиме входа	78
Контроль за ручными устройствами для ответов	79
Подключение к классу	81
Подключение в анонимном режиме	81
Подключение в режиме входа	82
Подключение к классу в ручном режиме	85
Блокирование входа в систему	85
Отключение учащихся от класса	87
Отключение всех учащихся	87
Отключение отдельных ручных устройств для ответов с помощью инструментов учителя	87
Отключение учащихся вручную	88
Работа с ручными устройствами для ответов	90
О ручных устройствах для ответов SMART Response PE	90
Изменение настроек ручного устройства для ответов Response PE	90
Ответ на вопрос типа "да/нет"	91
Ответ на вопрос типа "истина/ложь"	91
Ответ на вопрос типа "вопрос с несколькими вариантами ответа"	91
Ответ на вопрос типа "вопрос с несколькими ответами"	92
Ответ на вопрос типа "число, дробь или десятичная дробь"	92
Ответ на вопросы с текстовым ответом	94
О ручных устройствах для ответов SMART Response LE	95
Кнопки ручного устройства для ответов	95
Использование меню в режиме "Учитель"	96
О ручных устройствах для ответов SMART Response XE	97
Кнопки ручного устройства для ответов	97
Задание вопросов	99
Проведение экзаменов	100
Запуск экзамена	100
Сбор ответов на вопросы	104
Проверка результатов по окончании экзамена	104
Предварительный просмотр результатов во время экзамена	106

О SMART Notebook программное обеспечение

Программное обеспечение для группового обучения SMART Notebook позволяет вам сохранять записи, сделанные на интерактивном продукте SMART или рабочем столе компьютера, в виде ряда страниц. Программное обеспечение SMART Notebook можно использовать для создания презентации, содержащей красочные изображения, графические объекты, текст и файлы Adobe Flash Player. После создания вы сможете продемонстрировать этот файл SMART Notebook, сосредоточив внимание аудитории на том, как вы перемещаете объекты и управляете ими. Если аудитория высказывает комментарии и предложения, записывайте их на странице с помощью инструментов из лотка для перьев или кнопок пера в SMART Notebook программное обеспечение.

Поскольку программное обеспечение SMART Notebook работает на многих платформах, вы сможете делиться файлами, созданными на компьютере в операционной системе Windows, с людьми, работающими в операционной системе Macintosh. Вы можете экспортировать файл SMART Notebook в виде межплатформенного файла HTML или PDF, либо в виде серии изображений.

SMART Notebook с ПО SMART Response

Интеграция ПО SMART Response с программным обеспечением SMART Notebook означает возможность создавать наборы вопросов, импортировать вопросы из Microsoft Word или файлов XML, а также начинать и завершать сеансы вопросов непосредственно из программного обеспечения SMART Notebook. Вы можете экспортировать результаты успеваемости класса и отдельных учащихся в файл Microsoft Excel или HTML-страницу. Используя возможность печати в программном обеспечении SMART Response создавайте наглядный материал, копии вопросов и страницы с результатами успеваемости каждого учащегося и всего класса. В данном разделе представлены возможности ПО SMART Response в программном обеспечении SMART Notebook. Дополнительные сведения о применении других возможностей программного обеспечения SMART Notebook см. в интерактивной справке SMART Notebook или на веб-сайте SMART.

Настройки SMART Response в SMART Notebook программное обеспечение

Некоторые функции SMART Response и их параметры по умолчанию можно настраивать с помощью ПО SMART Notebook.

■ Для определения метода вставки вопросов, не требующих подготовки, в ПО SMART Response выполните следующие действия:

1. Выберите **Response > "Настройки"** в строке меню *SMART Notebook*.
2. Если хотите, чтобы кнопка *"Вставить вопрос"* добавляла вопрос на страницу SMART Notebook, уже содержащую замечания или изображения, выберите **"Вставьте на текущую страницу, если это возможно"**.

Если хотите, чтобы программное обеспечение создавало новую страницу для вопроса, выберите **"Всегда вставлять на новую страницу"**.

Если вы хотите, чтобы программное обеспечение SMART Response каждый раз запрашивало способ вставки у пользователя, выберите **"Всегда спрашивать перед вставкой"** (значение по умолчанию).

■ Для определения параметров вкладки Response выполните следующие действия:

1. Выберите **Response > "Настройки"** в строке меню *SMART Notebook*.
2. Выберите **"Круговая диаграмма"** или **"Гистограмма"** в выпадающем списке *"Тип графика по умолчанию для результатов таблицы"*, чтобы задать тип графика, используемого по умолчанию для отображения результатов.
3. Если хотите сразу после начала экзамена открывать вкладку *"Ответ"*, чтобы иметь возможность мониторинга процесса с самого его начала, выберите **"Показывать вкладку Response при запуске экзамена"**.

Если хотите сразу после окончания экзамена открывать вкладку *"Ответ"*, чтобы иметь возможность просмотра его результатов, выберите **"Показывать вкладку Response по окончании экзамена"**.

Создание экзаменов

Вы можете использовать ПО SMART Notebook для создания экзаменов.

Создание экзамена

В процессе создания экзаменов вы сможете собирать результаты ответов на каждый из вопросов, а также на все вопросы экзамена одновременно. Вы можете задать функции обратной связи, позволяющие узнать, ответили ли учащиеся на вопросы правильно, каким был правильный ответ и как класс ответил на вопрос или на все вопросы экзамена.

Вы можете установить ПО SMART Response на любой компьютер — таким образом вы получите возможность создавать наборы вопросов, которые в дальнейшем можно будет скопировать и запустить на компьютерной системе в вашем классе.

ПРИМЕЧАНИЕ

Вы не сможете запустить файлы экзаменов на компьютере с установленным стандартным ПО SMART Notebook. Для запуска файлов на компьютере должен быть установлен комплект ПО SMART Notebook, включающий SMART Response.

Для создания экзамена выполните следующие действия:

1. Нажмите на значок **SMART Response**  в области уведомлений Windows или в строке меню Mac и выберите **"Открыть ПО Notebook"**.

Появится пустая страница SMART Notebook.

2. Выберите вкладку **Response**.

СОВЕТ

На компьютерах, работающих под управлением операционной системы Windows, вы можете снять флажок напротив параметра **"Скрывать автоматически"**, чтобы данные параметры отображались во время работы над экзаменом.

3. Нажмите **"Титульная страница"**.

Появится диалоговое окно *"Вставить титульную страницу"*.

4. Введите название экзамена в верхнее текстовое поле.
5. Выберите тип экзамена, который вы хотите создать, а затем нажмите **"Добавить"**. Дополнительно вы можете указать предмет и тему.

Сведения о титульной странице отображаются на странице SMART Notebook, а на вкладке *Response* отображаются различные параметры, с помощью которых можно настроить экзамен.

■ **Чтобы изменить титульную страницу экзамена и его описание выполните следующие действия:**

1. На странице SMART Notebook два раза щелкните по названию, классу, теме или дате, чтобы изменить их параметры или отредактировать текст.
2. Выберите вкладку **Response**.
3. В области "*Описание*" измените параметры, которые вы определили при создании экзамена.

i ПРИМЕЧАНИЕ

При редактировании страницы SMART Notebook сведения в области "*Описание*" не меняются. Аналогичным образом при редактировании сведений в области "*Описание*" страница SMART Notebook не меняется.

■ **Чтобы добавить в экзамен вопрос и страницы с содержимым выполните следующие действия:**

См. разделы *Добавление вопросов в экзамен* На стр.54 и *Добавление страниц с содержимым в экзамен* выше.

■ **Для сохранения экзамена выполните следующие действия:**

1. Нажмите "**Сохранить**" .
Появится диалоговое окно "*Сохранить как*".
2. Перейдите в папку, введите имя файла и нажмите "**Сохранить**".

Добавление страниц с содержимым в экзамен

Страницы с содержимым можно помещать в любое место экзамена с целью добавления вопросов или вводной информации.

■ **Для добавления страницы с содержимым выполните следующие действия:**

1. Создайте экзамен. Дополнительную информацию смотрите в разделе *Создание экзамена* На предыдущей странице.

2. Выберите вкладку **"Сортировщик страниц"**, а затем выберите страницу, после которой хотите вставить страницу с содержимым.
3. Выберите вкладку **Response**.
4. Выберите вкладку **"Следующие этапы"**.
5. Нажмите **"Сделать следующую страницу страницей с содержимым"**.
Появится пустая страница.
6. Используйте инструменты SMART Notebook для добавления текста, изображений и файлов Adobe Flash Player из Галереи.

Определение параметров обратной связи

Параметры обратной связи позволяют показать учащимся их оценки, верные ответы и средние результаты для класса.

i ПРИМЕЧАНИЕ

Параметры обратной связи изменяются в зависимости от режима SMART Response.

Параметр обратной связи	Описание
После завершения сбора ответов	Учащиеся смогут увидеть, как они ответили, и узнать свои оценки, после того как вы нажмете "Остановить" . В случае выбора этого варианта можно также выбрать демонстрацию правильных ответов с баллами и средней оценки по классу.
После ответа на все вопросы	Учащиеся смогут увидеть, какой ответ они дали на каждый из вопросов, и свою оценку после отправки ответов на все вопросы. В случае выбора этого варианта можно также выбрать демонстрацию правильных ответов с баллами и средней оценки по классу.
После ответа на каждый из вопросов	Учащиеся смогут увидеть, какой ответ они дали после ответа на каждый из вопросов, и свою оценку после отправки ответов на все вопросы. В случае выбора этого варианта можно также выбрать демонстрацию правильных ответов с баллами и средней оценки по классу.
Не показывать учащимся их оценки	Учащиеся не смогут просмотреть свои ответы и оценку.
Не разрешайте учащимся сохранять экзамен	После завершения экзамена учащиеся не смогут сохранить его в папке "Мои подшивки" SMART Notebook SE.

■ **Для определения параметров обратной связи выполните следующие действия:**

1. Создайте экзамен. Дополнительную информацию смотрите в разделе *Создание экзамена* На стр.51.
2. На вкладке *Response* титульной страницы экзамена выберите из раскрывающегося списка "*Показать результаты учащимся*" один из параметров, описанных в предыдущей таблице.

Добавление вопросов в экзамен

SMART Response поддерживает до семи типов вопросов, в зависимости от модели устройств, которые учащиеся используют для ответа на вопросы.

Учитель может добавлять вопросы в экзамен при помощи мастера добавления вопросов или путем импорта вопросов из файлов Microsoft Word, XML, SQZ, PDF (только для Mac) или ExamView® HTML.

После создания вопроса можно добавить варианты ответа для него и теги.

О типах вопросов

При работе с ПО SMART Response учителя могут задавать учащимся вопросы шести типов, как отдельно, так и в виде набора вопросов. Также учителя могут добавлять заметки к вопросам всех типов, и эти заметки будут отображаться при печати результатов опроса.

ПРИМЕЧАНИЯ

- Вопросы, требующие собственного мнения, не имеют правильного ответа и не оцениваются.
- Если добавить на страницу вопрос, тип которого не поддерживается в выбранном режиме работы SMART Response, этот вопрос будет отображаться со значком "*Неподдерживаемый тип вопроса*"  на вкладке "*Сортировщик страниц*" в ПО SMART Notebook.

ГЛАВА 3

Работа с программным обеспечением SMART Response

Тип вопроса	Описание	Учащиеся могут отвечать						
		режиме	PE	LE	NBSE	XE	VE	режиме
Да или Нет	Учащиеся могут использовать кнопку "Да" (зеленая на ручных устройствах LE) или "Нет" (красная на ручных устройствах LE) для ответа на вопрос. Можно также выбрать вариант "Мнение" , чтобы разрешить учащимся выбор из двух вариантов ответа.	✓	✓	✓	✓	✓	✓	✓
Истина или Ложь	Учащиеся могут использовать кнопку "Правда" (зеленая на ручных устройствах LE) или "Ложь" (красная на ручных устройствах LE) для ответа на вопрос. Можно также выбрать вариант "Мнение" , чтобы разрешить учащимся выбор из двух вариантов ответа.	✓	✓	✓	✓	✓	✓	✓
Многовариантный выбор	Для ответа на вопрос учащиеся используют одну из кнопок с буквами, от A до J . Выберите от 2 до 10 вариантов ответа на вопрос (от 2 до 5 для ручных устройств LE). Можно также выбрать вариант "Мнение" , чтобы разрешить учащимся ввод любого ответа.	✓	✓	✓	✓	✓	✓	✓

ГЛАВА 3

Работа с программным обеспечением SMART Response

Тип вопроса	Описание	Учащиеся могут отвечать						
		режиме	PE	LE	NBSE	XE	VE	режиме
Ответ с несколькими вариантами	Для ответа на вопрос учащиеся используют кнопки с буквами, от A до J , выбирая верную комбинацию ответов. Выберите от 2 до 10 вариантов ответа на вопрос. Можно также выбрать вариант "Мнение" , чтобы разрешить учащимся ввод любой комбинации ответов.	✓	✓		✓	✓	✓	✓
Число, дробь или десятичная дробь	Для ответов на вопросы, требующих числового ответа, учащиеся должны нажимать цифровые кнопки, чтобы ввести целые числа, дроби и десятичные дроби. Можно также выбрать вариант "Мнение" , чтобы разрешить учащимся ввод любого ответа.	✓	✓		✓	✓	✓	✓
Текстовый ответ	Учащиеся должны напечатать ответ на вопрос. Можно также выбрать вариант "Мнение" , чтобы разрешить учащимся ввод любого ответа. Текстовые ответы должны содержать не более 20 символов.		✓		✓	✓	✓	

ГЛАВА 3

Работа с программным обеспечением SMART Response

Тип вопроса	Описание	Учащиеся могут отвечать						
		режиме	PE	LE	NBSE	XE	VE	режиме
Число, дробь или выражение	Вводя ответ на вопрос, учащиеся используют математические символы и числовые значения. Ответы в виде выражений должны содержать не более 30 символов.					✓		

Добавление вопросов с помощью мастера добавления вопросов

С помощью ПО SMART Notebook можно задавать вопросы учащимся и получать их ответы.

■ Для добавления вопроса с помощью мастера добавления вопросов выполните следующие действия:

1. Нажмите на значок **SMART Response**  в области уведомлений Windows или в строке меню Mac и выберите **"Открыть ПО Notebook"**.

Появится пустая страница SMART Notebook.

2. Нажмите **"Вставить вопрос"** на панели инструментов.

СОВЕТ

Если кнопки *"Вставить вопрос"* нет на панели инструментов, нажмите правую кнопку мыши на этой панели и добавьте нужную кнопку.

Появится окно мастера *"Вставить вопрос"*.

3. Нажмите на эскизе того типа вопроса, который вы хотите добавить, а затем нажмите **"Далее"**.
4. Введите вопрос в текстовое поле.
5. Если для формирования категорий в отчетах используются теги, введите их в поле *"Теги"* с помощью примеров, а затем нажмите кнопку **"Далее"**.
6. Для вопросов типа да/нет или истина/ложь выберите верный ответ или включите параметр **"Мнение"**.

Для вопросов типа "число, дробь или выражение" выберите верный ответ или включите параметр **"Мнение"**.

Для вопросов типа "вопрос с несколькими вариантами ответа" или "вопрос с несколькими ответами" укажите количество ответов, введите текст вариантов ответов в текстовых полях и нажмите **"Далее"**, а затем выберите верные ответы или включите параметр **"Мнение"**.

Для вопросов типа "текстовый ответ" выберите один из допустимых ответов или включите параметр **"Мнение"**. См. примечание 1 ниже.

Для создания вопросов типа "число, дробь или выражение" используйте редактор выражений, а затем используйте этот редактор для формулировки верного ответа в виде выражения. См. примечание 2 ниже.

7. Введите количество баллов, которые получит учащийся за верный ответ.



СОВЕТ

Это значение может быть целым числом или десятичной дробью.

8. Если хотите создать другой вопрос, нажмите **"Вставить другой вопрос"** и повторите шаги 2–7.
9. Нажмите кнопку **"Готово"**.
10. Дополнительно, используйте инструменты SMART Notebook для добавления изображений и файлов Adobe Flash Player из Галереи.



ПРИМЕЧАНИЯ

1. Вопросы с текстовым ответом чувствительны к регистру. Можно ввести до четырех верных ответов, чтобы обеспечить поддержку различного написания (например, "iron", "Iron" и "IRON").
2. Функция интеллектуальной оценки выражений программного обеспечения SMART Response XE сравнивает ответы учащихся с верным ответом-выражением и определяет, считать ли эти ответы эквивалентными верному или нет на основе заданных параметров **Интеллектуальной оценки**. Дополнительная информация приводится в разделе *Об интеллектуальной оценке выражений* На следующей странице.

Об интеллектуальной оценке выражений

Интеллектуальная оценка выражений позволяет принять несколько различных представлений одного выражения в качестве правильного ответа для вопроса, подразумевающего ввод выражения в качестве ответа.

Ответ учащегося всегда будет считаться правильным, если он:

- полностью совпадает с правильным ответом;
- имеет другое представление, но математически эквивалентен правильному ответу и использует те же самые операторы и обозначения в том же самом порядке, что и в правильном ответе на вопрос.

Учитель может использовать параметры интеллектуальной оценки, чтобы задать, какие ответы будут считаться математически эквивалентными и засчитываться за верный ответ. На следующем рисунке показаны три уровня эквивалентности, которые можно выбрать для вопросов.

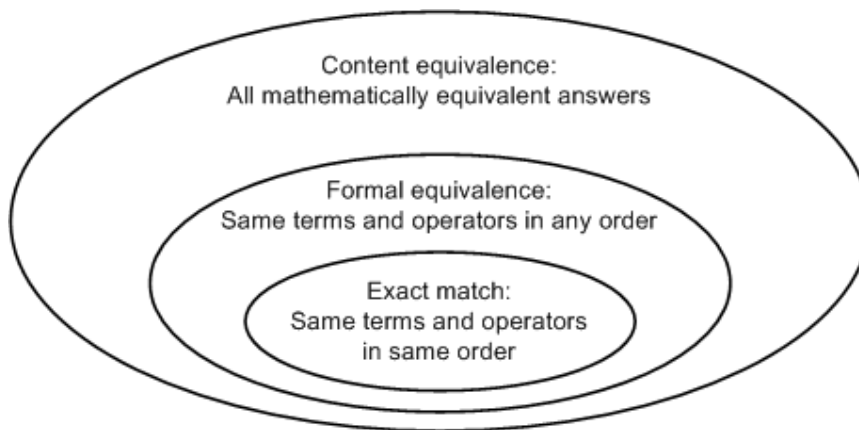

ГЛАВА 3

Работа с программным обеспечением SMART Response

Следующая таблица демонстрирует примеры сравнения выражений-ответов с выражением, заданным в качестве правильного ответа, выполняемого интеллектуальной оценкой выражений, встроенной в ПО SMART Response.

Teacher's correct answer	$3x$	$\frac{x-1}{3}$	x^2	\sqrt{x}	3.0×10^2
Exact match	$3(x)$ $3 * x$ $3 \times x$	$(x-1)/3$ $(x-1) \div 3$			$3.0 * 10^2$ $(3.0)(10^2)$
Formal equivalent	$x3$ $x \times 3$	$\frac{-1+x}{3}$ $(-1+x)/3$			3.0×10^2 3.00×10^2
Content equivalent	$(-3)(-x)$ $3x + 1 - 1$	$\frac{x}{3} - \frac{1}{3}$	$x \times x$	$x^{0.5}$ $x^{1/2}$	$3.0 \times 10 \times 10$ 300

ГЛАВА 3

Работа с программным обеспечением SMART Response

Следующая таблица демонстрирует примеры оценивания ответов учащихся в зависимости от выбранных параметров интеллектуальной оценки.

Teacher's correct answer	Student's answer	Exact match	Formal equivalent	Content equivalent
$(x-1)(x+3)$	$(x-1)*(x+3)$	<input checked="" type="checkbox"/>	<input checked="" type="checkbox"/>	<input checked="" type="checkbox"/>
	$(x-1)\times(x+3)$	<input checked="" type="checkbox"/>	<input checked="" type="checkbox"/>	<input checked="" type="checkbox"/>
	$(x+3)(x-1)$	<input checked="" type="checkbox"/>	<input checked="" type="checkbox"/>	<input checked="" type="checkbox"/>
	$(x-1)(3+x)$	<input checked="" type="checkbox"/>	<input checked="" type="checkbox"/>	<input checked="" type="checkbox"/>
	x^2+2x-3	<input checked="" type="checkbox"/>	<input checked="" type="checkbox"/>	<input checked="" type="checkbox"/>
5.0×10^2	$5.0*10^2$	<input checked="" type="checkbox"/>	<input checked="" type="checkbox"/>	<input checked="" type="checkbox"/>
	5.00×10^2	<input checked="" type="checkbox"/>	<input checked="" type="checkbox"/>	<input checked="" type="checkbox"/>
	5×10^2	<input checked="" type="checkbox"/>	<input checked="" type="checkbox"/>	<input checked="" type="checkbox"/>
	0.5×10^3	<input checked="" type="checkbox"/>	<input checked="" type="checkbox"/>	<input checked="" type="checkbox"/>
	500	<input checked="" type="checkbox"/>	<input checked="" type="checkbox"/>	<input checked="" type="checkbox"/>
$\frac{-b\pm\sqrt{b^2-4ac}}{2a}$	$(-b\pm\sqrt{b^2-4ac})/(2a)$	<input checked="" type="checkbox"/>	<input checked="" type="checkbox"/>	<input checked="" type="checkbox"/>
	$(-b\pm\sqrt{b^2-4ac})\div(2a)$	<input checked="" type="checkbox"/>	<input checked="" type="checkbox"/>	<input checked="" type="checkbox"/>
	$\frac{-b\pm\sqrt{-4ac+b^2}}{2a}$	<input checked="" type="checkbox"/>	<input checked="" type="checkbox"/>	<input checked="" type="checkbox"/>
	$\frac{\pm\sqrt{-4ac+b^2}-b}{2a}$	<input checked="" type="checkbox"/>	<input checked="" type="checkbox"/>	<input checked="" type="checkbox"/>
	$\frac{-b}{2a}\pm\frac{\sqrt{b^2-4ac}}{2a}$	<input checked="" type="checkbox"/>	<input checked="" type="checkbox"/>	<input checked="" type="checkbox"/>

Создание ключей ответов

Если у вас уже есть тест или экзамен в другом формате, например, в виде бумажной копии или мультимедийного файла, можно создать ключ ответа для этого экзамена, чтобы записать ход выполнения работы и оценки учащихся. После этого можно использовать инструменты SMART Response для создания, экспорта и печати отчетов об экзаменах и работе учащихся.

Создавая ключ ответа, вы создаете файл SMART Notebook, содержащий ряд страниц с ответами SMART Response, отображающими все варианты ответов на вопросы экзаменов без текста самих вопросов. После запуска экзамена учащиеся могут использовать устройства SMART Response для ответов на вопросы экзамена со своей скоростью.

i ПРИМЕЧАНИЕ

Способы ответа на вопрос доступны на этапе создания или изменения ключа ответа и зависят от используемого режима операционной системы SMART Response. См. *Выбор способа ответа учащихся на вопросы* На стр.21.

■ Для создания ключа ответа

1. Нажмите **Response > "Создать ключ к ответу"**.
Появится диалоговое окно *"Создать ключ к ответу"*.
2. Введите название в поле **"Название"**.
3. Выберите нужный вариант из выпадающего списка **"Тип"**.
4. Выберите эскиз для нужного типа вопроса.
Варианты правильного ответа зависят от выбранного типа вопроса.
5. Выберите или введите правильный ответ либо укажите в качестве варианта ответа опцию **"Мнение"**.
6. При необходимости настройте ключевые значения и создайте теги для этого вопроса.
7. Если на шаге был выбран вопрос с *многовариантным ответом, текстовым ответом или числом, дробью, выражением*, нажмите **"Добавить"**.
Таблица *"Вопросы"* обновится, демонстрируя ваш выбор.
8. Повторите шаги 4–7 для каждого вопроса.
9. Нажмите **"Создать"**.

Программное обеспечение SMART Notebook добавит страницы для каждого вопроса

10. Нажмите **"Файл > Сохранить как"**, введите имя файла, а затем нажмите **"Сохранить"**.

Теперь можно запустить экзамен и попросить учащихся ответить на вопросы. Дополнительная информация приведена в разделе *Начало работы класса и подключение к классу* На стр.76. Ключ ответа можно изменить, используя процедуру, описанную в разделе *Добавление вопросов в экзамен* На стр.54.

Импортирование вопросов из документа Word

ВАЖНАЯ ИНФОРМАЦИЯ

Эта функция поддерживается только на компьютерах Windows с ПО SMART Response.

В ходе импорта вопросов из документа Microsoft Word служебная программа преобразования ПО SMART Response использует различные методы выделения параграфов вопросов в тексте, нахождения возможных параграфов для ответов на этот вопрос и определения типа вопроса для создания из предоставленной информации. Основной из используемых методов интерпретирует номера параграфов. Кроме того, это программное обеспечение ищет ключевые слова во время анализа параграфов. После этого программное обеспечение преобразует параграфы в страницы экзамена SMART Notebook. Дополнительную информацию смотрите в разделе *Пример форматирования вопросов в документе Word* На следующей странице.

ПРИМЕЧАНИЕ

В этом случае ПО SMART Response не может распознать верные ответы для импортированных вопросов.

- Для импортирования вопросов из документа Word выполните следующие действия:

1. Нажмите на значок **SMART Response**  в области уведомлений Windows и выберите **"Открыть ПО Notebook"**.

Появится пустая страница SMART Notebook.

2. Выберите **Response > "Импортировать вопросы из" > Microsoft Word**.

Появится диалоговое окно *"Открыть"*.

3. Найдите и выделите нужный файл Word, а затем нажмите кнопку **"Открыть"**.

Появится окно с индикатором выполнения, которое автоматически закроется по завершении преобразования.

4. На вкладке *"Сортировщик страниц"* выберите эскиз титульной страницы.

ГЛАВА 3

Работа с программным обеспечением SMART Response

5. Дополнительно: отредактируйте и настройте титульную страницу и описание.
6. На вкладке "*Сортировщик страниц*" выберите эскиз страницы первого вопроса и внимательно проверьте вопрос, чтобы убедиться в том, что преобразование прошло правильно.
7. Повторите шаг 6 для всех остальных вопросов экзамена.

После импортирования вопросов см. раздел *Задание ответов для импортированных вопросов* На стр.74.

Пример форматирования вопросов в документе Word

Приведенный далее список вопросов — пример того, как должен быть отформатирован документ Word перед импортом в ПО SMART Response.

i ПРИМЕЧАНИЕ

Некоторые режимы SMART Response не поддерживают все следующие примеры типов вопросов. См. раздел *Выбор способа ответа учащихся на вопросы* На стр.21 для получения подробной информации.

1. Согласно сведениям Бюро переписи США большинство малообеспеченных детей живет в:
 - а. в городских районах
 - б. в пригородах
 - в. в сельской местности
2. Можно ли заполнить 10-литровый аквариум, используя пять 2-литровых кувшинов воды?
Да
Нет
3. Истина или ложь: половина всех четных целых чисел делится на 4?
Истина
Ложь
4. Пусть $x = 3$. Найдите значение y из следующего уравнения.
 $y = 20 - 4x$
Ответ: _____

5. Какая группа индейцев жила в области, выделенной на карте?
 - а. Квакиутл
 - б. Сиу
 - в. Ирокезы

ПРИМЕЧАНИЕ

Прежде чем импортировать файл, убедитесь, что формат вопросов в документе Word совпадает с приведенными примерами. В большинстве случаев программа импорта игнорирует верхние и нижние колонтитулы в документе Word.

Импортирование вопросов из файла XML или SQZ

ПО SMART Response содержит функцию импортирования, позволяющую преобразовать вопросы из файлов XML или ПО SMART Sync SQZ формата ExamView в наборы вопросов. Программное обеспечение SMART Response использует теги в файлах XML и SQZ для извлечения вопросов, вариантов ответов и правильных ответов, а также для преобразования данных в страницы экзамена.

ВАЖНАЯ ИНФОРМАЦИЯ

Прежде чем приступить к выполнению этой процедуры необходимо найти или создать текстовый файл XML формата ExamView или файл ПО SMART Sync SQZ. Бинарные файлы в формате ExamView не поддерживаются.

Для импортирования вопросов из файла XML или SQZ выполните следующие действия:

1. Нажмите на значок **SMART Response**  в области уведомлений Windows или в строке меню Mac и выберите **"Открыть ПО Notebook"**.

Появится пустая страница SMART Notebook.
2. Выберите **Response > "Импортировать вопросы из" > XML**.

Появится диалоговое окно *"Открыть"*.
3. Найдите и выделите нужный файл XML или SQZ, а затем нажмите кнопку **"Открыть"**.

Появится индикатор выполнения, под которым будет находиться титульная страница для нового набора вопросов.
4. На вкладке *"Сортировщик страниц"* выберите эскиз страницы первого вопроса.
5. Добавьте титульную страницу в экзамен, а затем настройте страницу и описание.

ГЛАВА 3

Работа с программным обеспечением SMART Response

6. По желанию отредактируйте и настройте страницу первого вопроса.

Внимательно проверьте вопрос и правильный ответ (см. ниже), чтобы убедиться в том, что процесс преобразования прошел правильно.

7. Повторите шаг 6 для всех остальных вопросов набора.

8. Нажмите **"Сохранить"** .

Появится диалоговое окно *"Сохранить как"*.

9. Перейдите в папку, введите имя файла и нажмите **"Сохранить"**.

После импортирования вопросов см. раздел *Задание ответов для импортированных вопросов* На стр.74

Импортирование вопросов из файла PDF

ВАЖНАЯ ИНФОРМАЦИЯ

Эта функция доступна только для компьютеров Mac с ПО SMART Response.

В ходе импорта вопросов из файла PDF служебная программа преобразования SMART Response интерпретирует номера параграфов. Кроме того, это программное обеспечение распознает ключевые слова во время анализа параграфов. После этого программное обеспечение преобразует параграфы в страницы экзамена SMART Notebook.

ВАЖНАЯ ИНФОРМАЦИЯ

Прежде чем приступать к выполнению этой процедуры, убедитесь, что формат вопросов в файле PDF соответствует формату, описанному в разделе *Форматирование документа PDF* На стр.69.

■ Для импортирования вопросов из файла PDF выполните следующие действия:

1. Нажмите на значок **SMART Response**  в строке меню Mac и выберите **"Открыть ПО Notebook"**.

Появится пустая страница SMART Notebook.

2. Выберите **Response > "Импортировать вопросы из" > "Файл формата PDF"** .

Появится диалоговое окно *"Открыть"*.

ГЛАВА 3

Работа с программным обеспечением SMART Response

3. Найдите и выделите нужный файл PDF, а затем нажмите кнопку **"Открыть"**.
Появится окно с индикатором выполнения, которое автоматически закроется по завершении преобразования.
4. На вкладке *"Сортировщик страниц"* выберите эскиз титульной страницы.
5. Отредактируйте и настройте титульную страницу и описание.
6. Отредактируйте и настройте страницу первого вопроса.
7. Внимательно проверьте вопрос, чтобы убедиться в том, что процесс преобразования прошел правильно.
8. Повторите шаги 6 и 7 для всех остальных вопросов экзамена.

После импортирования вопросов см. раздел *Задание ответов для импортированных вопросов* На стр.74

Форматирование документа PDF

Ниже показаны примеры вопросов с несколькими вариантами ответов, отформатированные таким образом, чтобы программное обеспечение SMART Response могло беспрепятственно преобразовать их в страницы с вопросами.

1. Как мальчик ухаживает за собакой?
 - a. Он кормит собаку два раза в день.
 - b. Он кормит собаку один раз в день.
 - c. Он убирает за собакой.
 - d. Он дарит собаке свою любовь.

2. Какой процент бюджета США идет на благотворительность и социальную защиту?
 - a. 25% на благотворительность и 25% на социальную защиту
 - b. менее 1% на благотворительность и 20% на социальную защиту
 - c. 20% на благотворительность и 1% на социальную защиту
 - d. менее 1% на благотворительность и менее 1% на социальную защиту

ПРИМЕЧАНИЯ

- Вы можете импортировать только вопросы с несколькими вариантами ответов.
- Удалите верхний и нижний колонтитулы из PDF-файла, поскольку служебная программа для импортирования попытается преобразовать их в вопросы.
- Введение, фон или исходные сведения, не относящиеся к вопросам, следует расположить на отдельных страницах.
- Текст и изображения, которые служебная программа для импортирования не может преобразовать в вопросы, импортируются на страницу SMART Notebook в виде графических объектов.

Импортирование вопросов из файла HTML приложения ExamView

В экзамен SMART Response можно импортировать вопросы из HTML файлов ExamView 5.2.0 и 6.2.1. Дополнительную информацию об экспорте вопросов из ExamView в виде файлов HTML смотрите в разделе *Экспортирование тестов ExamView* На следующей странице.

ПРИМЕЧАНИЕ

В этом случае SMART Response не может распознать верные ответы для импортированных вопросов. Необходимо выбрать верные ответы после импорта вопросов. См. раздел *Задание ответов для импортированных вопросов* На стр.74.

Для импортирования вопросов из файла HTML ExamView выполните следующие действия:

1. Нажмите на значок **SMART Response**  в области уведомлений Windows или в строке меню Mac и выберите **"Открыть ПО Notebook"**.
Появится пустая страница SMART Notebook.
2. Выберите **Response > "Импортировать вопросы из" > ExamView HTML**.
Появится диалоговое окно *"Открыть"*.
3. Найдите и выделите нужный файл HTML, а затем нажмите кнопку **"Открыть"**.
Появится окно с индикатором выполнения, которое автоматически закроется по завершении преобразования.
4. На вкладке *"Сортировщик страниц"* выберите эскиз титульной страницы.
5. Дополнительно: отредактируйте и настройте титульную страницу и описание.
6. На вкладке *"Сортировщик страниц"* выберите эскиз страницы первого вопроса и внимательно проверьте вопрос, чтобы убедиться в том, что преобразование прошло правильно.
Дополнительную информацию о методах преобразования вопросов из ExamView в вопросы SMART Response смотрите в разделе *Об импортировании вопросов HTML ExamView* На стр.73.
7. Повторите шаг 6 для всех остальных вопросов экзамена.

После импортирования вопросов см. раздел *Задание ответов для импортированных вопросов* На стр.74.

Экспортирование тестов ExamView

Онлайн-тесты ExamView 5.2.0 и 6.2.1 можно экспортировать как документы HTML.

■ Чтобы экспортировать тест из ExamView 5.2.0 в виде документа HTML выполните следующие действия:

1. В ExamView Test Generator 5.2.0 выберите **"Файл" > "Опубликовать онлайн-тест"**.
Отобразится диалоговое окно *"Опубликовать онлайн-тест"*.
2. Шаг 1: введите название экзамена.
3. Шаг 2: выберите параметр **"Сохранить тест как HTML-документ на жестком диске"** и нажмите **"Далее"**.
4. Шаг 3: выберите параметр **"Опубликовать учебное пособие"** и нажмите **"Далее"**.



ВАЖНАЯ ИНФОРМАЦИЯ

Если вы не выбрали параметр *"Опубликовать учебное пособие"*, нужно вручную добавлять информацию ответа в вопросы.



СОВЕТ

Можно также выбрать параметры **"Показать обоснование"**, **"Показать отзыв"** и **"Показать справочные материалы"**. SMART Response преобразует все примечания в полях "Обоснование", "Отзыв" и "Справочные материалы" в примечания SMART Notebook.

5. Введите имя HTML-файла и нажмите **ОК**.
ExamView создаст HTML-файл и папку **_files**, в которую будут помещены файлы изображений, используемых в тесте.

■ Чтобы экспортировать тест из ExamView 6.2.1 в виде HTML-документа

1. В ExamView Test Generator 6.2.1 выберите **"Файл" > "Экспортировать в формат HTML"**.
Отобразится диалоговое окно *"Экспортировать в формат HTML"*.

ГЛАВА 3

Работа с программным обеспечением SMART Response

2. Введите название экзамена, выберите параметр **"Экспортировать как учебное пособие"** и нажмите **ОК**.



СОВЕТ

Можно также выбрать параметры **"Показать обоснование"**, **"Показать отзыв"** и **"Показать справочные материалы"**. SMART Response преобразует все примечания в полях "Обоснование", "Отзыв" и "Справочные материалы" в примечания SMART Notebook.

3. Введите имя HTML-файла и нажмите **ОК**.

ExamView создаст HTML-файл.

Об импортировании вопросов HTML ExamView

В следующей таблице описана процедура импорта файлов вопросов HTML ExamView в программное обеспечение SMART Response.

Этот тип вопроса ExamView	Импортируется в виде этого типа вопросов SMART Response
Истина или Ложь	Истина или Ложь
Модифицированный вопрос типа "истина или ложь" Этот вопрос состоит из двух частей: если ответ ложен, учащиеся изменяют вопрос так, чтобы ответ стал истинным.	Истина или Ложь
Многовариантный выбор	Многовариантный выбор Метки вариантов импортируются прописными буквами. Пользовательские метки вариантов не импортируются.
Ответ с несколькими вариантами	Ответ с несколькими вариантами Метки вариантов импортируются прописными буквами. Пользовательские метки вариантов не импортируются.
Да или Нет	Да или Нет
Числовой ответ	Если исходный ответ имеет вид десятичной или обычной дроби, вопрос импортируется как вопрос типа "число, дробь, десятичная дробь". Если исходный ответ имеет вид математического выражения, вопрос импортируется как вопрос типа "мнение, дробь, выражение".
Краткий или текстовый ответ	Текстовый ответ Импортируются только первые 20 символов ответа.
Совпадение	Страница содержания
Проблема	Текстовый ответ Импортируются только первые 20 символов ответа.
Вопросы для рассуждения	Текстовый ответ Импортируются только первые 20 символов ответа.
Вопрос для аргументации	Текстовый ответ Импортируются только первые 20 символов ответа.
Другие марки	Текстовый ответ Импортируются только первые 20 символов ответа.

Задание ответов для импортированных вопросов

После импортирования вопросов можно настроить их или изменить ответы для них.

■ Для задания ответов для импортированных вопросов выполните следующие действия:

1. На вкладке "*Сортировщик страниц*" выберите эскиз страницы первого вопроса.
2. Выберите **Response > "Задать все ответы"**.

Появится диалоговое окно "*Задать все ответы*".

3. Введите или выберите правильные ответы из предложенных вариантов для всех вопросов и нажмите "**Готово**".

4. Нажмите "**Сохранить**" .

Появится диалоговое окно "*Сохранить как*".

5. Перейдите в папку, введите имя файла и нажмите "**Сохранить**".

Можно начать рассмотрение импортированного набора вопросов на используемом компьютере или скопировать файл SMART Notebook на любой другой компьютер с установленным на нем ПО SMART Response.

Добавление вариантов ответов на вопрос

После создания вопроса можно добавить для него варианты ответа.

■ Для добавления варианта ответа на вопрос выполните следующие действия:

1. Выберите вкладку "**Сортировщик страниц**".
2. Выделите эскиз страницы с вопросом, для которого хотите добавить вариант ответа.
3. Выберите **Response > "Добавить вариант ответа"**.
4. Следуйте инструкциям на экране.
5. Если нужно изменить правильный ответ для вопроса, выберите **Response > "Задать все ответы"**, а затем внесите изменения.

ПРИМЕЧАНИЕ

Если добавить вариант ответа к вопросу типа "да/нет", "истина/ложь", "число/дробь/десятичная дробь" или "текстовый ответ", тип этого вопроса изменится на вопрос с несколькими вариантами ответа.

Присвоение тегов вопросам

С помощью мастера добавления вопросов можно присваивать теги вопросам в экзаменах программного обеспечения. После создания экзамена можно добавлять и изменять теги вопросов.

Теги используются для выделения групп или категорий вопросов. ПО SMART Response использует теги для сортировки ответов на вопросы при создании отчетов по показателям работы учащихся или класса. Например, если вы пометите вопросы как "сложные" и "простые", ПО SMART Response создаст в отчете диаграмму "сложных" и "простых вопросов".

К вопросам можно добавлять несколько разных тегов, разделяя их символом "точка с запятой" (;). Например: "наука;естествознание" и "наука;астрономия". В этом случае ПО SMART Response создаст в отчете одну диаграмму с тремя столбиками – "Наука", "Естествознание" и "Астрономия".

Можно также создавать подкатегории тегов, отделяя теги символом двоеточия (:). Например: "наука:основы" и "наука:продвинутый уровень". В этом случае ПО SMART Response создаст одну общую секцию отчета — "Наука", в которой данные будут сгруппированы в две подсекции — "Основы" и "Продвинутый уровень".

■ **Чтобы добавить или изменить теги к существующим вопросам выполните следующие действия:**

1. Нажмите на значок **SMART Response**  в области уведомлений Windows или в строке меню Mac и выберите **"Открыть ПО Notebook"**.
Появится пустая страница SMART Notebook.
2. Выберите пункт меню **"Файл" > "Открыть"**, затем выберите файл экзамена.
Появится титульная страница файла ПО SMART Notebook.
3. Выберите эскиз страницы вопросов, куда вы хотите добавить теги.
Появится страница вопросов.
4. Выберите вкладку **SMART Response**, затем выберите на ней вкладку **"Свойства"**.
5. Если элемент **"Теги"** скрыт, установите флажок **"Показать"** рядом с заголовком **"Ключ ответа"**.
6. Введите теги в поле **"Теги"**. После завершения ввода щелкните мышью на странице.

7. Чтобы выбрать другой вопрос, переместитесь к нему с помощью клавиши **Page Up** или **Page Down** и повторите шаг 6.
8. Сохраните файл экзамена.

Начало работы класса и подключение к классу

Чтобы начать использование системы интерактивных опросов SMART Response в вашем классе вы должны начать работу класса и разрешить учащимся присоединиться к нему. Вы сможете отслеживать процесс подключения учащихся во время урока и отключать их после окончания урока.

До начала урока

Советы по технике безопасности для преподавателей

При использовании SMART Response с интерактивной доской SMART Board и проектором:

- Предупредите учащихся, чтобы они не смотрели прямо в объектив проектора, который испускает яркий луч света. Во время работы с интерактивной доской нужно располагаться спиной к проектору. Если нужно повернуться лицом к классу, нужно сначала отойти на пару шагов в сторону от доски.
- Не смотрите прямо в объектив проектора, из которого исходит луч света. Делая пометки на проецируемом изображении, стойте спиной к классу. Прежде чем повернуться к классу лицом, отступите от интерактивной доски в сторону.
- Предупредите учащихся, чтобы они не трогали проектор, так как во время работы он сильно нагревается.
- Не предлагайте ученику встать на стул, чтобы он смог дотянуться до верха доски. Если учащиеся не могут дотянуться до верха интерактивной доски, опустите ее. Возможно, потребуется переустановить прикрепленное к стене устройство в более низкое положение. Если интерактивная доска установлена на напольной стойке, попросите еще одного взрослого человека помочь вам ее опустить.
- Предупредите учащихся, чтобы они не бегали около напольной стойки, потому что они могут споткнуться о ее опоры.

Начало работы класса

Работу класса можно начинать в режиме входа или в анонимном режиме.

О режиме входа и анонимном режиме

Прежде чем начать работу класса, учителя должны определить, в каком режиме они хотят работать с системой: в режиме входа или в анонимном режиме. Данная таблица описывает характеристики каждого из режимов.

Режим входа	Анонимный режим
Учителя используют список класса, который идентифицирует каждого учащегося по имени и идентификационному номеру.	Учителя могут работать с системой без списка класса.
Учащиеся могут подключаться к классу, но они должны войти в систему, используя свой идентификационный номер.	Учащиеся могут подключаться к классу, не идентифицируя себя.
Учителя могут определять время, когда учащиеся могут входить в систему, а когда нет при помощи блокировки класса.	Учителя не могут определять время, когда учащиеся, использующие ручные устройства для ответов, могут входить в систему и подключаться к классу.
С разрешения учителя учащиеся могут видеть свои оценки, но не оценки других учащихся.	С разрешения учителя учащиеся могут видеть свои оценки, но не оценки других учащихся.
Если флажок <i>"Сохранить имена"</i> установлен, учителя могут идентифицировать учащихся, подключенных к классу.	Учителя могут видеть, сколько учащихся подключено к классу.
Учителя могут использовать журнал для хранения и анализа успеваемости учащихся и всего класса с течением времени.	Учителя не могут сохранять данные и анализировать успеваемость учащихся и всего класса с течением времени.
Учителя могут создавать отчеты по показателям работы отдельных учащихся и всего класса.	Учителя не могут создавать отчеты по показателям работы отдельных учащихся и всего класса.
Учителя могут просматривать, экспортировать и печатать общую оценку для класса.	Учителя могут просматривать, экспортировать и печатать общую оценку для класса.
Учителя могут просматривать, экспортировать и печатать общие баллы для класса по каждому вопросу.	Учителя могут просматривать, экспортировать и печатать общие баллы для класса по каждому вопросу.
Учителя могут просматривать, экспортировать и печатать оценку каждого учащегося по каждому вопросу и по экзамену в целом.	Учителя не могут идентифицировать учащихся и выявить их отдельные оценки.
Во время экзамена на вкладке <i>"Ответ"</i> учителя могут просматривать результаты как отдельного учащегося, так и всего класса в целом (если флажок <i>"Сохранить имена"</i> установлен).	Во время экзамена на вкладке <i>"Ответ"</i> учителя могут просматривать результаты всего класса в целом.

Начало работы класса в анонимном режиме

Для использования ПО SMART Response в анонимном режиме список класса не нужен. Дополнительная информация приведена в разделе *О режиме входа и анонимном режиме* На предыдущей странице.

■ Для запуска работы класса в анонимном режиме выполните следующие действия:

В ПО SMART Notebook выберите **Response > "Начать работу класса"**, а затем выберите **"Анонимный режим"**.

- Если учащиеся используют ручные устройства для ответов, индикатор готовности приемника мигнет, а затем загорится зеленым цветом, а индикатор передачи данных начнет мигать зеленым цветом.
- Если ПО SMART Response находится в режиме CE, на вкладке *"Ссылки"* в SMART Notebook SE появится название файла SMART Teacher и данные о классе.

Теперь можно попросить учащихся подключиться.

i ПРИМЕЧАНИЯ

- В SMART Notebook можно одновременно начать работу класса и запустить экзамен, выбрав **Response > "Начать экзамен"**.
Если у вас нет готового списка класса, работа класса будет начата в анонимном режиме. Если у вас есть списки классов, появится окно, в котором можно будет выбрать нужный класс или анонимный режим.
- Кроме того, можно начать работу класса из инструментов учителя.
- Если учащиеся уже подключились к классу с помощью ручных устройств для ответов или ПО SMART Notebook SE, после выбора варианта *"Анонимный режим"* ПО переключается в анонимный режим работы.
- Если учащиеся уже подключились к классу в анонимном режиме, после запуска работы класса в режиме входа все учащиеся будут отключены и им придется войти в систему.

Начало работы класса в режиме входа

В случае использования ПО SMART Response в режиме входа учитель может контролировать ответы каждого учащегося и создавать отчеты по показателям работы отдельного учащегося или всего класса. Дополнительные сведения можно найти в разделе *О режиме входа и анонимном режиме* На предыдущей странице.

ПРИМЕЧАНИЕ

Прежде чем начать работу класса и попросить учащихся подключиться в режиме входа, необходимо подготовить список класса. Если у вас нет готового списка класса, его можно создать или импортировать. Дополнительную информацию смотрите в разделе *Создание списка класса* На стр.33.

ВАЖНАЯ ИНФОРМАЦИЯ

До начала использования ПО SMART Response LE в режиме LE необходимо:

- Назначить идентификатор каждому используемому учащимся ручному устройству для ответов. См. *Связывание ручных устройств учащихся* На стр.24.
- Создать класс, список которого будет содержать идентификаторы ручных устройств для ответов. Дополнительную информацию см. в разделе *Создание списка класса в инструментах учителя* На стр.34.

 **Для начала работы класса в режиме входа выполните следующие действия:**

В ПО SMART Notebook выберите **Response > "Начать работу класса"**, а затем выберите **"Режим входа"**.

- Если учащиеся используют ручные устройства для ответов, индикатор готовности приемника мигнет, а затем загорится зеленым цветом, а индикатор передачи данных начнет мигать зеленым цветом.
- Если ПО SMART Response находится в режиме CE, на вкладке *"Ссылки"* в SMART Notebook SE появится название файла SMART Teacher и данные о классе.

Теперь можно попросить учащихся подключиться.

ПРИМЕЧАНИЕ

Кроме того, можно начать работу класса из инструментов учителя.

Контроль за ручными устройствами для ответов

Можно использовать инструменты учителя, чтобы увидеть, подключилось ли устройство к системе или работает в анонимном режиме. Если устройство подключилось к системе, вы также сможете увидеть имя ученика. Вы можете просмотреть идентификаторы каждого ручного устройства (MAC адреса) и определить, какой из вошедших учащихся его использует.

На экране отображается уровень сигнала, исходящего от каждого ручного устройства для ответов, измеренный приемником. Если уровень сигнала от одного или нескольких ручных

устройств слабый и при обращении к ним возникают проблемы, вы можете установить приемник в другое место или устранить препятствия на пути сигнала.

■ Чтобы осуществлять контроль за ручными устройствами для ответов выполните следующие действия

1. Начните работу класса и попросите учащихся подключить ручные устройства для ответов.

Индикатор приемника SMART Response горит зеленым светом.

2. Запустите инструменты учителя. См. раздел *Запуск инструментов учителя* На стр.28.

Появится окно "Инструменты учителя".

3. Нажмите кнопку **"Устройства"** в левом столбце.

Появится окно *"Устройства"* и сообщение "Ваш приемник SMART Response подключен и работает". Под кнопкой "Устройства" отобразится название приемника.

i ПРИМЕЧАНИЕ

Если появится сообщение "Ваш приемник SMART Response не подключен", это означает, что приемник SMART Response не подключен или работает неправильно. Проверьте подключение приемника или повторите его установку.

4. Нажмите **"Мой приемник"**, затем перейдите на вкладку **"Ручные устройства для ответов"** в верхней части окна.

Отобразится окно *"Ручные устройства для ответов"* и таблица со списком всех подключенных устройств. В каждой строке таблицы отображаются сведения об уровне сигнала ручного устройства, состоянии батареи, а также имя учащегося и идентификатор оборудования (MAC адрес).

i ПРИМЕЧАНИЕ

Если ручные устройства учащихся подключены в анонимном режиме, то в поле *"Имя учащегося"* отображается *"Анонимный"*.

Подключение к классу

После начала работы класса вы можете попросить учащихся подключиться к классу.

Способ подключения учащихся к классу зависит от текущего режима ПО SMART Response. Кроме того, вы можете заблокировать возможность входа для учащихся.

Подключение в анонимном режиме

Начать работу класса в анонимном режиме необходимо до того, как подключатся учащиеся. См. раздел *Начало работы класса в анонимном режиме* На стр.78.



ВАЖНАЯ ИНФОРМАЦИЯ

Для работы во всех режимах, кроме режима VE, учащиеся должны знать название класса.

■ Для подключения ручных устройств для ответов PE в анонимном режиме выполните следующие действия:

Когда отобразится всплывающее сообщение "ПО SMART Response готово к использованию", попросите учащихся выполнить процедуру, описанную далее.

1. Нажмите кнопку **"Питание"**, расположенную на ручном устройстве для ответов, и удерживайте ее в течение одной секунды.

Появится сообщение с запросом на присоединение к классу, к которому устройство подключалось в последний раз, либо на подключение к другому классу.

Учащиеся, использующие ручные устройства для ответов LE, увидят на экране сообщение "Привет".

2. Нажмите кнопку **"Ввод"**, чтобы присоединиться к последнему подключенному классу.

ИЛИ

Нажмите кнопку **"Вниз"**, чтобы выбрать функцию **"Найти класс"**, а затем нажмите кнопку **"Ввод"**.

На ручных устройствах для ответов начинается поиск, на экране появляется список классов. Воспользуйтесь кнопками **"Вверх"** и **"Вниз"** для выбора нужного класса, а затем нажмите кнопку **"Ввод"**.

3. Чтобы подключиться, нажмите кнопку **"Ввод"**.

■ Для подключения ручных устройств для ответов XE в анонимном режиме выполните следующие действия:

Когда отобразится всплывающее сообщение "ПО SMART Response готово к использованию", попросите учащихся выполнить процедуру, описанную далее.

1. Нажмите кнопку **"Питание"**, расположенную на ручном устройстве для ответов, и удерживайте ее в течение одной секунды.
2. С помощью функциональных клавиш подключитесь к последнему подключенному вами классу.

ИЛИ

С помощью функциональных клавиш найдите и выберите класс.

■ Для подключения ручных устройств для ответов LE в анонимном режиме выполните следующие действия:

Попросите учащихся нажать кнопку **"Питание"** на ручном устройстве и удерживать ее в течение одной секунды.

На экране ручного устройства появится сообщение "Добро пожаловать".

■ Для подключения пользователей SMART Notebook SE в анонимном режиме выполните следующие действия:

Скажите учащимся следовать шагам, описанным в интерактивной справочной системе SMART Notebook SE.

i ПРИМЕЧАНИЯ

- Если вы выберете параметр *"Заблокировать вход"*, то учащиеся увидят сообщение "Не удалось войти". Если это произошло, разблокируйте вход, а затем попросите учащихся подключиться еще раз.
- Когда все учащиеся подключатся, вы сможете начать задавать вопросы. Сведения об использовании ПО SMART Notebook для задания вопросов и создания экзаменов можно найти в разделе *Создание экзаменов* На стр.51.

Подключение в режиме входа

Начать работу класса в режиме входа необходимо до подключения учащихся. См. раздел *Начало работы класса в режиме входа* На стр.78.

ВАЖНАЯ ИНФОРМАЦИЯ

Если учащиеся используют ручные устройства для ответов PE, XE или ПО SMART Notebook SE для подключения к классу в режиме входа, им необходимо знать название класса. При входе они также должны ввести уникальный идентификатор.

Для подключения ручных устройств для ответов в режиме входа выполните следующие действия:

После начала работы класса попросите учащихся выполнить приведенную ниже процедуру.

1. Нажмите кнопку **"Питание"**, расположенную на ручном устройстве для ответов, и удерживайте ее в течение одной секунды.

Появится сообщение с запросом на присоединение к классу, к которому устройство подключалось в последний раз, либо на подключение к другому классу.

2. Нажмите кнопку **"Ввод"**, чтобы присоединиться к последнему подключенному классу.

ИЛИ

Нажмите кнопку **"Вниз"**, чтобы выбрать функцию **"Найти класс"**, а затем нажмите кнопку **"Ввод"**.

На ручных устройствах для ответов начинается поиск, на экране появляется список классов. Воспользуйтесь кнопками **"Вверх"** и **"Вниз"** для выбора нужного класса, а затем нажмите кнопку **"Ввод"**.

Отобразится сообщение о подключении, вслед за которым появится сообщение с запросом идентификатора.

3. Нажимайте цифровые клавиши для ввода идентификационного номера, затем нажмите кнопку **"Ввод"**.

Если идентификатор окажется верным, появится сообщение с запросом о подтверждении имени.

ПРИМЕЧАНИЕ

Если учитель выбрал параметр *"Заблокировать вход"*, на ручном устройстве для ответов появится сообщение, указывающее, что в данный момент учащийся не может выполнить вход, а затем отобразится параметр *"Повторить"*.

4. Чтобы подключиться, нажмите кнопку **"Ввод"**.

Появится приветственное сообщение.

■ Для подключения ручных устройств для ответов ХЕ в режиме входа выполните следующие действия:

После начала работы класса попросите учащихся выполнить приведенную ниже процедуру.

1. Нажмите кнопку **"Питание"**, расположенную на ручном устройстве для ответов, и удерживайте ее в течение одной секунды.

Появится сообщение с запросом на присоединение к классу, к которому устройство подключалось в последний раз, либо на подключение к другому классу.

2. С помощью функциональных клавиш подключитесь к последнему подключенному вами классу.

ИЛИ

С помощью функциональных клавиш найдите класс и выберите его.

Отобразится сообщение о подключении, вслед за которым появится сообщение с запросом идентификатора.

3. Для ввода идентификатора используйте кнопки с цифрами, а затем нажмите функциональную клавишу, чтобы выполнить вход.

Если идентификатор окажется верным, появится сообщение с запросом о подтверждении имени.

i ПРИМЕЧАНИЕ

Если учитель выбрал параметр *"Заблокировать вход"*, на ручном устройстве для ответов появится сообщение, указывающее, что в данный момент учащийся не может выполнить вход, а затем отобразится параметр *"Повторить"*.

4. Нажмите функциональную клавишу для подключения.

Появится приветственное сообщение.

i ПРИМЕЧАНИЕ

Если учащийся попытается войти, используя идентификатор, который в данный момент использует другой учащийся, отобразится сообщение с указанием на то, что вход невозможен, и рекомендацией повторить попытку входа.

■ Для подключения SMART Notebook SE в режиме входа

После начала работы класса попросите учащихся войти, выполнив процедуру, описанную в интерактивной справочной системе SMART Notebook SE.

■ Для подключения ручных устройств для ответов LE в режиме входа выполните следующие действия:

Попросите учащихся нажать кнопку "Питание" на ручном устройстве и удерживать ее в течение одной секунды.

На экране ручного устройства появится сообщение "Добро пожаловать".

Когда все учащиеся подключатся, вы сможете начать задавать вопросы. Сведения об использовании ПО SMART Notebook для задания вопросов и создания экзаменов можно найти в разделе *Создание экзаменов* На стр.51.

Подключение к классу в ручном режиме

ВАЖНАЯ ИНФОРМАЦИЯ

Выполнить эту процедуру можно, если программное обеспечение SMART Response находится в режиме SE.

После начала работы класса учащиеся смогут подключиться к классу автоматически, выполнив шаги, описанные в интерактивной справочной системе SMART Notebook SE. Учащиеся также могут подключиться вручную путем ввода адреса интернет-протокола (IP) класса и номера порта.

В описании следующей процедуры показано, как найти данную информацию и предоставить ее учащимся.

■ Чтобы узнать IP-адрес и номер порта класса выполните следующие действия

1. Запустите "Инструменты учителя". См. раздел *Запуск инструментов учителя* На стр.28.

Появится окно "Инструменты учителя".

2. Убедитесь в том, что вы начали работу класса.
3. Нажмите "Подключить учащихся вручную" на вкладке "Главная страница".

Появится экран "Информация для подключения вручную", на котором будет показан IP-адрес класса и номер порта.

Блокирование входа в систему

Можно заблокировать доступ учащихся к классу. Кнопку "Блокировать вход в систему" можно нажать, чтобы заблокировать вход учащихся в систему, пока вы не будете готовы, или

ГЛАВА 3

Работа с программным обеспечением SMART Response

для блокировки входа в систему опоздавшим. В начале работы класса вход в систему по умолчанию разрешен. После остановки и перезапуска ПО SMART Response или открытия нового класса вход в систему разрешен.

ПРИМЕЧАНИЯ

- В режиме PE, LE и XE блокировать вход в систему можно только в режиме входа.
- В режиме SE блокировать вход в систему можно в режиме входа и в анонимном режиме.
- В режиме VE заблокировать вход в систему нельзя.

 **Чтобы заблокировать вход учащихся в систему выполните следующие действия:**

1. Запустите **"Инструменты учителя"**. См. раздел *Запуск инструментов учителя* На стр.28.
Появится окно *"Инструменты учителя"*.
2. Если класс еще не начал работу, выберите класс в области *"Журнал"* и нажмите кнопку **"Начать работу класса"**.
3. Нажмите **"Блокировать вход в систему"**.
Учащиеся не смогут войти в систему.

ПРИМЕЧАНИЕ

Если учащиеся отключатся от класса во время блокирования входа в систему, они не смогут войти в нее снова, пока вы не нажмете **"Разблокировать вход в систему"**.

Отключение учащихся от класса

Отключить учащихся от класса можно тремя способами. Вы можете отключить их одновременно, отключить отдельные ручные устройства для ответов с помощью инструментов учителя или попросить учащихся вручную отключить свои ручные устройства для ответов.

Отключение всех учащихся

Вы можете отключить одновременно всех учащихся.

- **Для отключения всех учащихся путем остановки работы класса выполните следующие действия:**

Выберите пункт **Response > "Остановить работу класса"** из верхнего меню SMART Notebook.

- Все учащиеся с ручными устройствами для ответов отключаются, на их устройствах появляется сообщение о завершении работы класса и отключении ручных устройств для ответов. Индикаторы передачи и приема на приемнике погаснут, а индикатор готовности будет светиться красным светом.
- Все учащиеся, подключенные к ПО SMART Notebook SE, будут отключены от класса; появится сообщение "Все учащиеся вышли из класса".

Отключение отдельных ручных устройств для ответов с помощью инструментов учителя

i ПРИМЕЧАНИЕ

Этот параметр доступен, только если учащиеся подключились к классу в режиме входа.

- **Для отключения отдельных ручных устройств для ответов с помощью инструментов учителя выполните следующие действия:**

1. Запустите "Инструменты учителя". См. раздел *Запуск инструментов учителя* На стр.28.
2. В области "Журнал" выберите активный класс.
3. Откройте вкладку "Учащиеся".
4. Выберите ряд учащегося, которого вы хотите отключить.

Под таблицей со списком учащихся появится окно "Свойства".

5. Нажмите кнопку **"Отключить ручное устройство для ответов"**  в правом верхнем углу окна.

Появится диалоговое окно *"Отключить учащегося от системы"*.

6. Чтобы отключить учащегося, нажмите **ОК**.

ПРИМЕЧАНИЕ

Учащийся может сразу же снова войти в систему.

ИЛИ

Если вы хотите, чтобы учащийся в течение какого-то времени не мог войти в систему, выберите **"Также запретить этому учащемуся вход на"** и укажите количество минут, а затем нажмите **ОК**.

Отключение учащихся вручную

Учащиеся с ручными устройствами для ответов SMART Response могут отключить их, нажав кнопку **"Питание"**, удерживая ее в течение 1-2 секунд.

Если учащиеся, выполнившие вход в систему, отключат свои ручные устройства для ответов во время рассмотрения набора вопросов, они смогут вновь включить их, войти в систему, используя тот же самый идентификатор, и подключиться к экзамену, сохранив все введенные ранее ответы. Если же учащиеся были подключены в анонимном режиме, в случае отключения и повторного подключения введенные ответы будут утеряны.

Для отключения после подключения не к тому классу

Учащиеся, работающие с ручными устройствами для ответов PE или LE

Скажите учащимся выйти из системы, нажав кнопку **"Меню"**, выбрав **"Выход"** и затем кнопку **"Ввод"**.

Учащиеся, работающие с ручными устройствами для ответов XE

Скажите учащимся выйти из системы, нажав кнопку **Sym**, пробел и затем выбрав **"Выход"**.

После этого учащиеся могут войти в систему и подключиться к нужному классу, не выключая свои ручные устройства для ответов.

Учащиеся, работающие с ПО SMART Response CE

Скажите учащимся выйти из системы, нажав **"Отключиться"**, затем войти в нужный класс.

ГЛАВА 3

Работа с программным обеспечением SMART Response

СОВЕТ

Дополнительная информация о возможностях подключения учащихся к классам SMART Response CE при помощи SMART Notebook SE приведена в интерактивной справке для ПО SMART Notebook SE.

Если учащиеся, подключенные в режиме входа, отключатся во время экзаменов, они смогут вновь войти в систему, используя тот же самый идентификатор, и подключиться к экзамену, сохранив все введенные ранее ответы. Если же учащиеся были подключены в анонимном режиме, в случае отключения и повторного подключения все введенные ранее ответы будут утеряны.

Работа с ручными устройствами для ответов

После того как учащиеся подключат к классу свои ручные устройства для ответов, их можно будет использовать для выполнения экзаменов.

Кроме того, учащиеся, использующие ручные устройства для ответов SMART Response PE или XE, смогут задавать вопросы с помощью своих ручных устройств для ответов и изменять их настройки.

О ручных устройствах для ответов SMART Response PE



Изменение настроек ручного устройства для ответов Response PE

Учащиеся могут в любой момент нажать кнопку "Меню" для завершения сеанса или изменения настроек ручного устройства для ответов. Доступ к данным параметрам можно получить в меню:

Параметр	Описание
Выход	Нажмите, чтобы выйти из класса, не выключая ручное устройство для ответов.
Язык	В данный момент не поддерживается.
Контрастность	Нажмите, чтобы сделать изображение на ЖК-экране ручного устройства для ответов светлее или темнее. Используйте кнопки выбора для увеличения или уменьшения контрастности.
Сведения об устройстве	Нажмите, чтобы узнать MAC-адрес ручного устройства для ответов и версию микропрограммы.
Дополнительно	Для получения доступа к данному меню у вас должен быть действующий защитный код. Представитель службы поддержки клиентов может предоставить вам данный код для решения технических проблем с ручным устройством для ответов.

Ответ на вопрос типа "да/нет"

На вопросы, подразумевающие ответ "да" или "нет", учащиеся могут отвечать с помощью следующих кнопок на их ручных устройствах для ответов:



i ПРИМЕЧАНИЕ

Эти же кнопки учащиеся должны использовать для ответа на вопрос типа "истина/ложь".

Ответ на вопрос типа "истина/ложь"

На вопросы, подразумевающие ответ "истина" или "ложь", учащиеся могут отвечать с помощью следующих кнопок на своих ручных устройствах для ответов:



i ПРИМЕЧАНИЕ

Эти же кнопки учащиеся должны использовать для ответа на вопрос типа "да/нет".

Ответ на вопрос типа "вопрос с несколькими вариантами ответа"

На вопросы с несколькими вариантами ответов учащиеся могут отвечать с помощью следующих кнопок на своих ручных устройствах для ответов:

ГЛАВА 3

Работа с программным обеспечением SMART Response

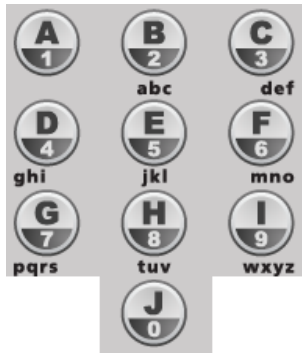

ПРИМЕР



Для выбора ответа С необходимо нажать .

Ответ на вопрос типа "вопрос с несколькими ответами"

На вопросы, подразумевающие выбор нескольких ответов, учащиеся могут отвечать с помощью следующих кнопок на их ручных устройствах для ответов:

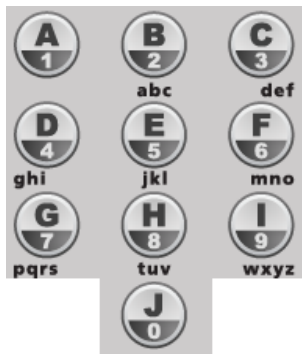

ПРИМЕР



Для выбора ответа А и С необходимо нажать  и затем .



Ответ на вопрос типа "число, дробь или десятичная дробь"

На вопросы, подразумевающие ответ в виде числа, десятичной или обычной дроби, учащиеся могут отвечать с помощью следующих кнопок на их ручных устройствах для ответов:

ГЛАВА 3

Работа с программным обеспечением SMART Response

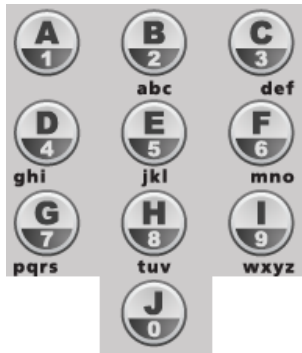



■ **Для ввода десятичной дроби выполните следующие действия:**

1. Введите числа, расположенные слева от десятичной запятой.
2. Нажмите .
3. Введите числа, расположенные справа от десятичной запятой.

■ **Для ввода обычной дроби выполните следующие действия:**

1. Введите числитель.
2. Нажмите .
3. Введите знаменатель.

■ **Для ввода смешанной дроби выполните следующие действия:**

1. Введите целую часть числа.
2. Нажмите .
3. Введите числитель.
4. Нажмите .
5. Введите знаменатель.

■ **Для изменения знака числа с плюса на минус (или наоборот) выполните следующие действия:**

Нажмите .

ГЛАВА 3

Работа с программным обеспечением SMART Response

Ответ на вопросы с текстовым ответом

На вопросы, подразумевающие текстовый ответ, учащиеся могут отвечать с помощью следующих кнопок на их ручных устройствах для ответов:

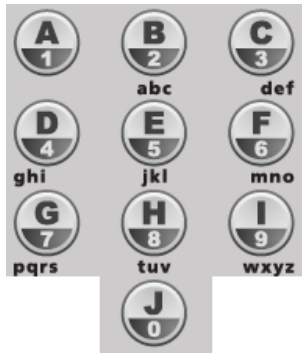

Ответ на вопрос, подразумевающий текстовый ответ, с помощью ручного устройства для ответов SMART Response PE аналогичен набору текста на сотовом телефоне.

ПРИМЕР

Для ввода слова "iron" выполните следующие действия:

1. Нажмите три раза кнопку , чтобы ввести букву *i*.

2. Нажмите три раза кнопку , чтобы ввести букву *r*.

3. Нажмите три раза кнопку , чтобы ввести букву *o*.

4. Нажмите два раза кнопку , чтобы ввести букву *n*.



ВАЖНАЯ ИНФОРМАЦИЯ

Текстовые ответы чувствительны к регистру. Если правильным ответом на вопрос указано только слово "Iron", учащиеся должны ввести в качестве ответа "Iron", а не "iron" или "IRON".

Для изменения регистра букв на верхний необходимо нажать кнопку  на ручном устройстве для ответов.

- Для ввода пробела выполните следующие действия:

Нажмите  .

- Для внесения изменений выполните следующие действия:

1. Для перемещения курсора к тому символу, который вы хотите изменить, используйте кнопки со стрелками.
2. Нажмите кнопку **"Удалить"**, чтобы удалить символ.
3. Введите новый символ.

О ручных устройствах для ответов SMART Response LE

Учащиеся используют только кнопку питания, кнопку выбора и кнопки ответов. Все остальные кнопки работают в режиме "Учитель".

Кнопки ручного устройства для ответов



Кнопки ручного устройства для ответов	Описание
Питание	Нажатие и удержание этой кнопки в течение 1 секунды приводит к включению устройства. Нажатие и удержание этой кнопки в течение 1-2 секунд приводит к выключению устройства.
Выбор	С помощью этой кнопки можно прокручивать списки параметров.
Ввод	Позволяет сделать или подтвердить свой выбор.
Задать вопрос	Отображает идентификатор ручного устройства для ответов.
Меню	Нажатие этой кнопки вместе с кнопкой "Питание" позволяет открыть меню ручного устройства для ответов в режиме "Учитель". См. раздел <i>Использование меню в режиме "Учитель"</i> выше.
Answer	Пять цветных кнопок с разными геометрическими формами позволяют ответить на вопрос.

Использование меню в режиме "Учитель"

■ Для перевода ручных устройств для ответов SMART Response LE в режим "Учитель"

Одновременно нажмите кнопки **"Питание"** и **"Главная страница"**.

i ПРИМЕЧАНИЕ

Нажатие кнопки **"Главная страница"** не вызовет никакого эффекта.

Для выбора используйте кнопку **"Ввод"**. Кнопкой **"Главная страница"** можно воспользоваться для возврата к главному меню.

В режиме "Учитель" имеются следующие параметры:

Параметр	Описание
Поиск и выбор	Связывание ручного устройства для ответа с приемником во время настройки.
Показать PID приемника	Отображение текущего Pan ID.
Идентификатор ручного устройства для ответов	Задание идентификатора ручного устройства для ответов.







Параметр	Описание
Контрастность	Увеличение или уменьшение контрастности ЖК-дисплея ручного устройства для ответов. Используйте кнопки со стрелками "вниз" и "вверх" для увеличения или уменьшения контрастности.
Сведения об устройстве	Отображение MAC-адреса и версии микропрограммного обеспечения ручного устройства для ответов.
Восстановить значения по умолчанию	Восстановление заводских настроек ручного устройства для ответов.
Exit (Выход)	Выход из режима "Учитель" для подключения к классу.

О ручных устройствах для ответов SMART Response XE

Кнопки ручного устройства для ответов

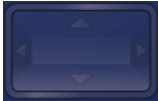

Название кнопки/клавиши	Клавиша	Функция
Кнопка питания		Нажатие и удержание этой кнопки приводит к включению или выключению устройства.

Название кнопки/клавиши	Клавиша	Функция
Функциональные клавиши		Нажатие этих клавиш позволяет выбрать функции, отображаемые на ЖК-экране устройства. Доступные функции зависят от режима работы ручного устройства для ответов. Нажатие на эти клавиши позволяет дать ответ на вопрос типа "истина/ложь", "да/нет", "вопрос с несколькими вариантами ответа", "вопрос с несколькими ответами".
Клавиши с буквами и цифрами		Нажатие этих клавиш позволяет ввести значение в нижнем регистре. Нажатие этой клавиши одновременно с клавишей Shift позволяет ввести значение в верхнем регистре. Нажатие и удержание клавиш a, e, i, o, u, y, c или n позволяет выбрать другие символы.
Клавиша символов		Кратковременное нажатие этой клавиши позволяет выбрать функции зеленой клавиши. Нажатие и удержание этой клавиши позволяет вывести на экран меню, из которого можно выбрать различные символы.
Кнопка "Пробел/Меню"		Нажатие этой кнопки позволяет добавить в текст пробел или математическое выражение. Нажатие этой кнопки после нажатия клавиши Sym позволяет вывести на экран меню, в котором можно выбрать функцию " Поднять руку ", " Символы " и другие функции, выбор которых зависит от режима работы ручного устройства для ответов.
Клавиши со стрелками		Нажатие этих клавиш позволяет перемещаться по пунктам меню или по символам в тексте или математическом выражении.
Клавиша Shift		Нажатие этой клавиши и последующее нажатие клавиш с буквами позволяет ввести значение в верхнем регистре.
Клавиши математических выражений: дробь		Нажатие этой клавиши позволяет вставить дробные значения в выражение.
Клавиши математических выражений: квадратный корень		Нажатие этой клавиши позволяет вставить в выражение квадратный корень из числа. Нажатие этой клавиши после нажатия клавиши Sym позволяет ввести подкоренное выражение.

Название кнопки/клавиши	Клавиша	Функция
Клавиши математических выражений: надстрочный/подстрочный индекс		Нажатие этой клавиши позволяет вставить в выражение надстрочный индекс. Нажатие этой клавиши после нажатия клавиши Sym позволяет добавить в выражение подстрочный индекс.

Задание вопросов

В любое время во время работы класса учащиеся, использующие ручные устройства для ответов SMART Response PE или XE, могут привлечь внимание учителя.

- Учащиеся, использующие ручные устройства SMART Response PE, могут нажать кнопку **"Задать вопрос"**.
- Учащиеся, использующие ручные устройства SMART Response XE могут нажать кнопку **Sym**, пробел и затем выбрать **"Поднять руку"**.

В окне инструментов учителя на вкладке *"Главная"* под заголовком *"Вопросы"* появится количество учащихся, которые хотят задать вопрос.

■ Для идентификации учащихся, которые хотят задать вопрос, выполните следующие действия:

1. Выберите вкладку **"Учащиеся"** в *журнале инструментов учителя*, чтобы вывести на экран список имен учащихся и их идентификаторов.

В столбце *"Статус"* можно будет увидеть одну или несколько строк со значком вопроса .

2. После ответа на вопрос учащегося выберите строку с его именем и нажмите команду **"Очистить вопрос"** в верхнем правом углу окна *"Свойства"*.

Проведение экзаменов

После создания экзамена вы сможете запустить его в программном обеспечении SMART Response. Затем учащиеся смогут принять участие в экзамене. Вы сможете просматривать результаты во время экзамена.

Запуск экзамена

В случае задания вопросов с помощью ПО SMART Notebook ПО SMART Response выбирает метод взаимодействия учащихся с учителем на основе параметров, заданных в инструментах учителя. Если учащиеся используют ручные устройства для ответов, прежде чем начать экзамен SMART Response, проверьте, что приемник подключен и работает. Если у вас нет файла экзамена SMART Notebook, его нужно создать. Дополнительную информацию смотрите в разделе *Создание экзамена* На стр.51.

■ Для открытия и настройки параметров экзамена выполните следующие действия:

1. Нажмите на значок **SMART Response**  в области уведомлений Windows или в строке меню Mac и выберите **"Открыть ПО Notebook"**.
Появится пустая страница SMART Notebook.
2. Выберите **"Файл" > "Открыть"**.
3. Выделите файл SMART Notebook с вопросами, а затем нажмите кнопку **"Открыть"**.
Отобразится титульная страница файла экзамена.
4. Выберите вкладку **Response**, а затем нажмите **"Свойства"**, если это еще не сделано.
5. Установите флажок **"Сохранить имена"**, чтобы во время экзамена имена учащихся отображались на вкладке *Response*.

ИЛИ

Снимите флажок **"Сохранить имена"**, чтобы во время экзамена имена учащихся не отображались на вкладке *Response*.

ПРИМЕЧАНИЯ

- Установите флажок **"Сохранить имена"**, если хотите иметь возможность идентификации учащихся во время просмотра результатов экзамена.

- Снимите флажок **"Сохранить имена"**, если хотите во время экзамена демонстрировать файл SMART Notebook на интерактивной доске SMART Board, но при этом не хотите, чтобы учащиеся видели результаты своих одноклассников.
- После завершения экзамена его результаты можно будет просматривать, печатать и экспортировать, даже если флажок **"Сохранить имена"** был снят.

6. Выберите один из следующих вариантов из выпадающего списка *"Показать результаты учащимся"*:

i ПРИМЕЧАНИЕ

Параметры обратной связи изменяются в зависимости от режима SMART Response.

Параметр обратной связи	Описание
После завершения сбора ответов	Учащиеся смогут увидеть, как они ответили, и узнать свои оценки, после того как вы нажмете "Остановить" . В случае выбора этого варианта можно также выбрать демонстрацию правильных ответов с баллами и средней оценки по классу.
После ответа на все вопросы	Учащиеся смогут увидеть, какой ответ они дали на каждый из вопросов, и свою оценку после отправки ответов на все вопросы. В случае выбора этого варианта можно также выбрать демонстрацию правильных ответов с баллами и средней оценки по классу.
После ответа на каждый из вопросов	Учащиеся смогут увидеть, какой ответ они дали после ответа на каждый из вопросов, и свою оценку после отправки ответов на все вопросы. В случае выбора этого варианта можно также выбрать демонстрацию правильных ответов с баллами и средней оценки по классу.
Не показывать учащимся их оценки	Учащиеся не смогут просмотреть свои ответы и оценку.
Не разрешайте учащимся сохранять экзамен	После завершения экзамена учащиеся не смогут сохранить его в папке "Мои подшивки" SMART Notebook SE.

■ Для запуска экзамена и возможности задавать вопросы в режимах PE, XE и SE

1. Начните работу класса, если это еще не сделано.
2. Попросите учащихся подключиться к классу, если это еще не сделано.
3. Выберите **Response > "Начать экзамен"**.

Откроется вкладка *Response* с выбранной кнопкой *"Выполнение"*.

В случае вывода вопросов на экран можно управлять временем, выделенным учащимся для ответа на вопрос, путем своевременного переключения страниц с вопросами.

4. Используйте кнопки **"Вперед"**  и **"Назад"**  в строке меню для открытия страницы с вопросом.

ИЛИ

Откройте вкладку **"Сортировщик страниц"** и выберите эскиз страницы с вопросом.

5. Нажмите кнопку **Response > "Остановить экзамен"** в строке меню, чтобы завершить сеанс.
6. В случае выбора показа результатов учащимся, выберите **Response > "Выйти из режима проверки"** после того, как учащиеся закончат просмотр результатов.
7. Нажмите **"Сохранить"** , чтобы сохранить результаты.

■ Для запуска экзамена и возможности задавать вопросы в режиме LE

1. Начните работу класса, если это еще не сделано.
2. Попросите учащихся подключиться к классу, если это еще не сделано.
3. Выберите **Response > "Начать экзамен"**.

Откроется вкладка *Response* с выбранной кнопкой *"Выполнение"*.

В случае проектирования вопросов на экран можно управлять временем, выделенным учащимся для ответа на вопрос, путем своевременного переключения страниц с вопросами.

4. Используйте кнопки **"Вперед"**  и **"Назад"**  в строке меню для открытия страницы с вопросом.

ИЛИ

Откройте вкладку **"Сортировщик страниц"** и выберите эскиз страницы с вопросом.

5. Выберите **Response > "Начать рассмотрение вопроса"**.

Откроется вкладка *Response* с выбранной кнопкой *"Выполнение"*.

6. Попросите учащихся ответить на вопрос с помощью ручных устройств для ответов.
7. Как только сообщение *"Все учащиеся ответили на вопрос"* появится на вкладке *Response*, выберите **Response > "Завершить рассмотрение вопроса"**.

На вкладке *Response* появится диаграмма с результатами учащихся и несколько вариантов. Выберите подходящий вариант.



8. Повторите шаги 4–7 для всех остальных вопросов экзамена.

ПРИМЕЧАНИЕ

Перед переходом к следующему вопросу необходимо завершить рассмотрение текущего вопроса.

9. Нажмите **Response > "Остановить экзамен"** в строке меню, чтобы завершить сеанс.
10. В случае выбора показа результатов учащимся, выберите **Response > "Выйти из режима проверки"** после того, как учащиеся закончат просмотр результатов.
11. Нажмите **"Сохранить"** , чтобы сохранить результаты.

Для запуска экзамена и возможности задавать вопросы в режиме VE

1. Начните работу класса, если это еще не сделано.
2. Выберите **Response > "Начать экзамен"**.
Появится диалоговое окно *"Экзамен начат"*, в котором будет отображаться URL-адрес и идентификатор экзамена, который нужен учащимся для подключения.
Откроется вкладка *Response* с выбранной кнопкой *"Выполнение"*.
3. Попросите учащихся открыть в браузере веб-страницу **response.smarttech.com**, затем ввести их идентификаторы учащихся и идентификатор экзамена.
В окне браузера появится страница экзамена.
4. После подключения всех учащихся нажмите кнопку **ОК**, чтобы закрыть диалоговое окно *"Экзамен начат"*.
5. Используйте кнопки **"Вперед"**  и **"Назад"**  в строке меню для открытия страницы с вопросом.

ИЛИ

Откройте вкладку **"Сортировщик страниц"** и выберите эскиз страницы с вопросом.

6. Нажмите **Response > "Остановить экзамен"** в строке меню, чтобы завершить сеанс.
7. Нажмите **"Сохранить"** , чтобы сохранить результаты.

Сбор ответов на вопросы

i ПРИМЕЧАНИЕ

Прежде чем начать задавать вопросы, убедитесь в том, что вы начали работу класса, а все учащиеся, работающие с ручными устройствами для ответов, подключились.

■ Чтобы собрать ответы на вопросы выполните следующие действия:

1. Выберите **Response > "Начать экзамен"**.

Если работа класса не начата, появится сообщение с запросом, какой класс выбрать. Выберите класс, затем нажмите **"Начать работу класса"**.

На ручных устройствах для ответов учащихся отобразятся сообщения с просьбой ввести ответ.

2. После того как все учащиеся ответят на вопросы, выберите **Response > "Остановить экзамен"**.

i ПРИМЕЧАНИЕ

Программное обеспечение SMART Notebook сохранит результаты в вашем документе. Не забудьте сохранить документ после сбора ответов.

3. Если вы хотите сохранить ответы в виде файла SMART Notebook, выберите **"Файл" > "Сохранить"** (или **"Сохранить как"**).

Появится диалоговое окно *"Сохранить как"*.

4. Перейдите в папку назначения, введите имя файла и нажмите **"Сохранить"**.

Проверка результатов по окончании экзамена

SMART Response программное обеспечение можно использовать для сбора и отображения результатов сразу после запуска экзамена. Вы можете использовать экзамены в качестве интерактивного инструмента обучения и для установки непрерывной обратной связи с учащимися в отношении предмета обучения.

■ Чтобы мгновенно отобразить результаты экзамена для класса выполните следующие действия:

1. После того, как все учащиеся ответят на вопросы, вернитесь на титульную страницу экзамена.
2. Перейдите на вкладку SMART Notebook **Response**, если она все еще не открыта.

3. Выберите **"Выполнение"** > **"Остановить этот экзамен"**.

Название кнопки *"Выполнение"* изменится на *"Результаты"*. Отобразится сводка показателей работы класса, включающая диаграмму, на которой показаны ответы класса на каждый из вопросов.

4. Если вы хотите более подробно ознакомиться с результатами успеваемости класса, нажмите **"Показать"** возле *"Подробные сведения"*.

Отобразится список учащихся, их оценки и продолжительность экзамена.



ВАЖНАЯ ИНФОРМАЦИЯ

Действуйте по собственному усмотрению при отображении конфиденциальной информации об оценках для класса. Если вы начали работу класса в режиме входа, то перед тем, как начать экзамен убедитесь в том, что флажок **"Запоминать имена"** снят для того, чтобы на вкладке *Response* не отображались имена учащихся. (Вы сможете позднее проверить, распечатать и экспортировать результаты в инструментах учителя).



ПРИМЕЧАНИЕ

Если вы начали работу класса в анонимном режиме или сняли флажок *"Запоминать имена"* перед началом экзамена, имена учащихся будут отображаться как *"Анонимный-1"*, *"Анонимный-2"* и т.д.

■ Чтобы мгновенно отобразить результаты ответа на каждый из вопросов выполните следующие действия

1. После того, как все учащиеся ответят на вопросы, вернитесь на титульную страницу экзамена.
2. Перейдите на вкладку ПО SMART Notebook **Response**, если она все еще не открыта.
3. Выберите **"Выполнение"** > **"Остановить этот экзамен"**.

Название кнопки *"Выполнение"* изменится на *"Результаты"*. Отобразится диаграмма показателей работы класса.

4. Перейдите на вкладку **"Сортировщик страниц"**, затем выберите вопрос.
5. Выберите вкладку **Response**.

6. Откройте вкладку **"Результаты"**.

Отобразится сводка по ответам класса на вопросы, включающая диаграмму, на которой будет показано количество ответов, данных на каждый из возможных вопросов.

СОВЕТЫ

- Вы можете изменить тип отображения диаграммы, выбрав **"Показывать гистограмму"** или **"Показывать круговую диаграмму"**.
- Вы можете вставить диаграмму на страницу с вопросами нажав **"Вставить диаграмму в Notebook"**.

7. Нажмите **"Показать"** возле окна *"Подробная информация"*.

Отобразится список с ответами, отправленными каждым из учащихся, а также время, затраченное на отправку ответа.

ВАЖНАЯ ИНФОРМАЦИЯ

Действуйте по собственному усмотрению при отображении конфиденциальной информации об оценках для класса. Если вы начали работу класса в режиме входа, то перед тем, как начать экзамен убедитесь в том, что флажок **"Запоминать имена"** снят для того, чтобы на вкладке *Response* не отображались имена учащихся. (Вы сможете позднее проверить, распечатать и экспортировать результаты в инструментах учителя).

ПРИМЕЧАНИЕ

Если вы начали работу класса в анонимном режиме или сняли флажок *"Запоминать имена"* перед началом экзамена, имена учащихся будут отображаться как *"Анонимный-1"*, *"Анонимный-2"* и т.д.

Предварительный просмотр результатов во время экзамена

ПО SMART Response можно использовать для мгновенного отображения результатов во время проведения экзамена. Вы можете использовать экзамены в качестве интерактивного инструмента обучения и для установки непрерывной обратной связи с учащимися в отношении предмета обучения.

ВАЖНАЯ ИНФОРМАЦИЯ

Для использования данной возможности в экзамене должны принимать участие два или более учащихся.

■ **Чтобы просмотреть результаты экзамена по классу выполните следующие действия**

1. Запустите экзамен, если он еще не запущен.
2. Выведите на экран вопрос с помощью **Сортировщика страниц** или стрелок вправо и влево.
3. Перейдите на вкладку ПО SMART Notebook **Response**, затем нажмите на кнопку **"Выполнение"**.
4. Нажмите **"Показать"** возле **"Просмотр результатов"**.

Отобразится таблица с текущими ответами класса на вопросы.

i ПРИМЕЧАНИЯ

- В таблицу вносятся изменения после того, как учащийся отвечает на вопрос и после того, как учащиеся изменяют свои ответы.
- Выберите титульную страницу экзамена для просмотра сводки о процессе получения ответов на все вопросы экзамена. Вы можете использовать таблицу, чтобы узнать, на какую часть экзаменационных вопросов ответил класс.

Глава 4

Проверка, печать и экспортирование результатов экзамена

Импортирование результатов экзамена	110
Форматирование файлов с результатами для дальнейшего импортирования	110
Импорт файла с результатами класса	110
Форматирование файлов CSV и XLS	111
Проверка результатов экзамена	112
Маркировка результатов флагами	114
Создание отчетов по показателям работы учащихся	116
Создание отчетов по показателям работы класса	117
Печать и экспортирование вопросов и результатов	119
Печать из меню Response ПО SMART Notebook	119
Экспортирование результатов	120

Журнал инструментов учителя обеспечивает возможность получения быстрого доступа к результатам теста, облегчая процесс подготовки отчетов и проведения проверок. Можно создавать как простые, так и подробные отчеты. Вы можете создавать общие обзоры успеваемости класса, специальные отчеты по выбранным характеристикам (например, демографическим или учебным планам), а также индивидуальные отчеты об успеваемости отдельных учащихся. Вы также можете создавать отчеты по результатам годовой успеваемости.

Вы можете отобразить результаты и создать отчеты для проверки во время экзамена или после запуска экзамена. Кроме того, вы можете распечатать или экспортировать вопросы и результаты экзамена.

i ПРИМЕЧАНИЕ

Результаты сдачи экзамена учащимися в анонимном режиме не сохраняются.

Импортирование результатов экзамена

Результаты экзамена, проведенного без использования системы SMART Response, можно импортировать. После этого можно будет создать отчет, включающий в себя результаты других экзаменов и импортированные результаты.

Результаты можно импортировать либо из файла со значениями, разделенными запятыми (CSV), либо из файла Microsoft Excel (только для операционных систем Windows).

i ПРИМЕЧАНИЕ

Указанные в импортируемом списке идентификационные номера должны совпадать с идентификационными номерами, присвоенными учащимся в используемом списке класса.

Форматирование файлов с результатами для дальнейшего импортирования

Во время форматирования файлов CSV, XLS или XLSX с целью подготовки их к импортированию следует использовать заголовки **"Идентификационный номер"** и **"Оценки"**. В случае использования данных из других программ, скопируйте их в новый файл, а затем отформатируйте так, как показано в разделе *Форматирование файлов CSV и XLS* На следующей странице.

Импорт файла с результатами класса

Можно импортировать файл с результатами класса с помощью инструментов учителя.

■ Для импортирования файла с результатами класса выполните следующие действия:

1. Запустите **"Инструменты учителя"**. См. раздел *Запуск инструментов учителя* На стр.28.
Появится окно *"Инструменты учителя"*.
2. Выберите класс, для которого хотите импортировать результаты, в области *"Журнал"*.
3. Выберите в строке меню **"Импортировать"**, а затем выберите **"Экзамены"**.
4. Нажмите на нужный класс, а затем нажмите кнопку **"Далее"**.
5. Введите название, а затем выберите тип экзамена. Дополнительно введите предмет и тему экзамена.

ГЛАВА 4

Проверка, печать и экспортирование результатов экзамена

6. Выберите **"Проценты"** или **"Неисправленные значения"** в качестве формата оценок, а затем нажмите **"Далее"**.
7. Выберите тип файла и нажмите кнопку **"Далее"**.
8. Найдите и выделите нужный файл, а затем нажмите кнопку **"Открыть"**.

Данные о результатах учащихся появятся на вкладках **"Учащиеся"** и **"Экзамены"**.
Теперь можно создать отчет, включающий в себя импортированные оценки.

Форматирование файлов CSV и XLS

ПРИМЕР

Файл со значениями, разделенными запятыми (CSV)

Идентификационный номер, Отметки
8781,33
8727,32
8534,18
2504,22
8759,29
8753,35
8815,25
8811,28
8716,26

ПРИМЕР

Файл таблицы Excel (XLS)

	А	Б
1	Идентификационный номер	Отметки
2	8781	33
3	8727	32
4	8534	18
5	2504	22
6	8759	29
7	8753	35
8	8815	25
9	8811	28
10	8716	26

Проверка результатов экзамена

После запуска и остановки экзамена инструменты учителя записывают результаты успеваемости класса и каждого учащегося. В любой момент после запуска экзамена вы сможете проверить результаты учащегося, ответы на вопрос, а также результаты экзамена и успеваемость. Если вы последовательно задаете серии вопросов, результаты опросов объединяются для возможности просматривать их в виде одного экзамена.

i ПРИМЕЧАНИЕ

Действуйте по собственному усмотрению при отображении конфиденциальной информации перед классом. Чтобы скрыть конфиденциальную информацию выберите **"Конфиденциальность: выключено"** перед тем, как показать результаты успеваемости учащегося или результаты экзамена. Дополнительные сведения см. в разделе *Настройка параметров конфиденциальности и оповещений* На стр.30.

■ Чтобы отобразить результаты успеваемости учащихся выполните следующие действия:

1. Если работа класса в продолжается, остановите ее.
2. В *инструментах учителя* выделите название класса в области *"Журнал"*.
Отобразится окно класса, в котором будет выделена вкладка *"Домой"*.
3. Откройте вкладку **"Учащиеся"**.

После небольшой паузы отобразится таблица с результатами. Если вы предварительно включили режим конфиденциальности, то идентификаторы учащихся и средние статистические результаты будут отображаться в таблице в виде серых областей.

4. Если режим конфиденциальности включен, щелкните по индикатору

"Конфиденциальность: включено" 

В столбцах таблицы с результатами успеваемости класса отображаются имена учащихся, идентификатор и приблизительное количество баллов, полученное за все экзамены, в которых каждый учащийся принял участие.

■ Чтобы отобразить подробные результаты успеваемости каждого учащегося выполните следующие действия:

1. Выполните указанную выше процедуру и затем выделите ряд, посвященный сведениям об учащемся.

В нижней панели отобразится информация об учащемся.

2. Откройте вкладку **"Показатели успеваемости"**.

Отобразится график *"Результаты экзамена по времени"*, на котором будут показаны результаты успеваемости учащегося по сравнению со средними результатами по классу для всех экзаменов, начиная с момента запуска первого экзамена.

ПРИМЕЧАНИЕ

График скрыт, если инструменты учителя открыты в режиме конфиденциальности

3. Наведите курсор на график для отображения сведений об определенном экзамене.
4. Откройте вкладку **"Результаты"**.

Отобразится таблица, в которой будут показаны подробные сведения о каждом экзамене, в котором принял участие учащийся, в том числе дата и оценка. Если полученная учащимся оценка ниже проходного балла, установленного вами во время создания класса, то она отображается красным цветом. Дополнительные сведения см. в разделе *Изменение проходного балла для класса* На стр.45.

Чтобы отобразить результаты экзамена для класса выполните следующие действия:

1. Если работа класса в данный момент продолжается, остановите ее.
2. В *инструментах учителя* выделите название класса в области *"Журнал"*.
Отобразится окно класса, в котором будет выделена вкладка *"Домой"*.
3. Откройте вкладку **"Экзамены"**.

После небольшой паузы отобразится таблица с результатами всех экзаменов, в которых принимал участие класс, в том числе средняя оценка по классу за участие в каждом из экзаменов. Если средняя оценка по классу ниже проходного балла, установленного вами во время создания класса, то она отображается красным цветом. Дополнительные сведения см. в разделе *Изменение проходного балла для класса* На стр.45.

Чтобы отобразить подробные результаты по каждому экзамену выполните следующие действия:

1. Выполните указанную выше процедуру и затем выделите ряд, посвященный экзамену.
В нижней части окна отобразятся свойства экзамена.

2. Откройте вкладку **"Показатели успеваемости"**.

Отобразится график *"Уровень знаний учащегося по вопросу"*, в котором будут показаны ответы учащегося на каждый из вопросов.

ПРИМЕЧАНИЕ

График скрыт, если инструменты учителя открыты в режиме конфиденциальности

3. Наведите курсор на график для отображения сведений об определенных вопросах.
4. Откройте вкладку **"Результаты"**.

Отобразится таблица с оценками, которые каждый из учащихся получил за экзамен. Если полученная учащимся оценка ниже проходного балла, установленного вами во время создания класса, то она отображается красным цветом.

Чтобы отобразить и изменить результаты для каждого из вопросов экзамена выполните следующие действия:

1. Если работа класса продолжается, остановите ее.
2. В *инструментах учителя* выделите название класса в области *"Журнал"*.

Отобразится окно класса, в котором будет выделена вкладка *"Домой"*.

3. Откройте вкладку **"Экзамены"**.

После небольшой паузы отобразится таблица с результатами всех экзаменов, в которых класс принимал участие.

4. Выберите строку экзамена, который вы хотите отобразить.
5. Откройте вкладку **"Вопросы"**.

Отобразится список вопросов экзамена, в котором будут показаны ответы, которые учащийся дал на каждый из вопросов.

6. Если вы хотите, чтобы оценка ответа проводилась по критериям *"правильно/неправильно"*, выберите вопрос, который вы хотите изменить, и затем установите или снимите флажок **"Правильно"**.

Оценки учащихся и средняя оценка по классу изменятся.

Маркировка результатов флагами

Результаты учащегося можно маркировать синим флагом , который будет служить напоминанием о том, что с учащимся по какой-либо причине следует продолжить работу

ГЛАВА 4

Проверка, печать и экспортирование результатов экзамена

(например, как с отстающим). Синий флаг маркировки результатов учащегося можно сбросить.

ПРИМЕЧАНИЕ

Если учащиеся отключатся во время экзамена, рядом с их именами появится значок *"Отключенный учащийся"*. Для снятия этого флажка см. раздел *"Импортирование ответов учащихся"* на странице 1.

Установка флага продолжения работы с учащимся

1. Запустите **"Инструменты учителя"**. См. раздел *Запуск инструментов учителя* На стр.28.
Появится окно *"Инструменты учителя"*.
2. Выберите класс, в котором обучается нужный учащийся, в списке классов в области *"Журнал"*.
Появится информация о классе.
3. Откройте вкладку **"Учащиеся"**.
4. Выберите из списка имя учащегося.
В нижней части окна появятся данные об учащемся.
5. Откройте вкладку **"Результаты"**.
6. Выберите из списка результат экзамена, который хотите маркировать флагом.
7. Выберите значок **"Задать флаг"** , расположенный над списком результатов.
В столбце *"Метка"* появится синий флаг.

Сброс флага продолжения работы с учащимся

1. На вкладке *"Результаты"* выберите результат экзамена с флагом, который вы хотите сбросить.
2. Выберите значок **"Сбросить флаг"** , расположенный над списком результатов.
Флаг исчезнет.

Создание отчетов по показателям работы учащихся

Создать отчет по показателям работы учащихся можно в любое время после завершения экзамена. Вы можете указать, следует ли создавать отчеты для всех или только для выбранных классов. Также можно создавать отчеты для отдельных учащихся или одновременно для всех учащихся выбранных классов.

■ Чтобы создать отчет по показателям работы учащихся выполните следующие действия:

1. Запустите **"Инструменты учителя"**. См. раздел *Запуск инструментов учителя* На стр.28.
Появится окно *"Инструменты учителя"*.
2. В области *"Отчеты"* выберите **"Показатели работы учащихся"**.
Появится окно *"Отчет по показателям работы учащихся"*.
3. В раскрывающемся списке *"Класс"* выберите класс, для которого нужно создать отчет.
ИЛИ
Выберите **"Все классы"** для создания отчета обо всех классах.
4. В раскрывающемся списке *"Учащийся"* выберите учащегося, для которого нужно создать отчет.
ИЛИ
Выберите **"Все учащиеся"** для создания отчета по всем учащимся.
5. Чтобы создать отчет за конкретный период времени, укажите **"Период отчета"**.
6. В раскрывающемся списке *"Включить"* выберите вариант **"Выбранные типы экзаменов"** или **"Все типы экзаменов"**.
7. Если был выбран вариант **"Выбранные типы экзаменов"**, выберите из появившегося контрольного списка типы экзаменов, которые следует включить в отчет.

8. Выберите папку на компьютере, в которой вы хотите сохранить файл отчета, и нажмите **"Создать"**.

ПО SMART Response создаст один или несколько отчетов в виде файлов PDF, которые откроются в выбранной по умолчанию программе просмотра файлов PDF. В имена файлов включаются имя и идентификатор учащегося и дата создания файла.

Если вы создавали один отчет, он откроется автоматически. Если вы создавали несколько отчетов, в проводнике Windows или Mac Finder будет показано местоположение папки, в которой были сохранены отчеты.

Создание отчетов по показателям работы класса

Создать отчет по показателям работы класса можно в любое время после завершения экзамена. Вы можете указать, следует ли создавать отчеты для всех или только для выбранных классов. Также можно указать, следует ли создавать отчеты для всех или только для конкретных типов экзаменов (на ваше усмотрение).

■ Чтобы создать отчет по показателям работы класса выполните следующие действия:

1. Запустите **"Инструменты учителя"**. См. раздел *Запуск инструментов учителя* На стр.28.
Появится окно *"Инструменты учителя"*.
2. В области *"Отчеты"* выберите **"Показатели работы класса"**.
Появится окно *"Отчет по показателям работы класса"*.
3. В раскрывающемся списке *"Класс"* выберите класс, для которого нужно создать отчет.
ИЛИ
Выберите **"Все классы"** для создания отчета обо всех классах.
4. Чтобы создать отчет за конкретный период времени, укажите **"Период отчета"**.
5. В раскрывающемся списке *"Включить"* выберите вариант **"Выбранные типы экзаменов"** или **"Все типы экзаменов"**.
6. Если был выбран вариант **"Выбранные типы экзаменов"**, выберите из появившегося контрольного списка типы экзаменов, которые следует включить в отчет.

ГЛАВА 4

Проверка, печать и экспортирование результатов экзамена

7. Выберите папку на компьютере, в которой вы хотите сохранить файл отчета, и нажмите **"Создать"**.

ПО SMART Response создаст один или несколько отчетов в виде файлов PDF, которые откроются в выбранной по умолчанию программе просмотра файлов PDF. В имена файлов включаются название и идентификатор класса и дата создания файла.

Если вы создаете один отчет, он откроется автоматически. Если вы создавали несколько отчетов, в проводнике Windows или Mac Finder будет показано местоположение папки, в которой были сохранены отчеты.

Печать и экспортирование вопросов и результатов

С помощью меню SMART Notebook *Response* вы сможете создавать печатные копии вопросов, раздаточного материала и результатов успеваемости учащихся. Вы также сможете экспортировать вопросы и результаты успеваемости учащихся в таблицу Excel, файл со значениями, разделенными запятыми (CSV) или на веб-страницу (HTML-формат).

Печать из меню *Response* ПО SMART Notebook

Вы можете распечатать различную информацию, воспользовавшись меню *Response* программного обеспечения SMART Notebook. Вы можете создавать и вставлять верхний и нижний колонтитулы, сведения о дате, а также выбирать диапазон страниц для печати.

Параметры печати	Описание
Эскизы	На одной странице можно разместить до шести полноцветных уменьшенных изображений страниц SMART Notebook. Вы можете вставить номера страниц, рамки изображений и заголовки страниц.
Раздаточные материалы	На одной странице можно разместить не более трех полноцветных уменьшенных изображений страниц SMART Notebook с нотным станом. Вы можете вставить номера страниц, рамки изображений и заголовки страниц.
Вся страница	На одной странице можно распечатать полноцветное изображение страницы с вопросами SMART Notebook. Вы можете вставить номера страниц.
Вопросы	Печать нескольких вопросов на странице. Если на странице с вопросом отсутствуют объекты или изображения, то отобразится только текст. Если на странице с вопросом имеются объекты, отобразится полноцветный эскиз вопроса. Вы можете вставить номера страниц.

Параметры печати	Описание
Результаты	<div data-bbox="638 310 1469 436" style="background-color: #f0f0f0; padding: 5px;"> <p>i ПРИМЕЧАНИЕ</p> <p>Этот параметр станет доступным только после того, как вы остановите экзамен.</p> </div> <p>Печать нескольких вопросов на странице. Если на странице с вопросами отсутствуют объекты или изображения, то отобразится только текст. Если на странице с вопросом имеются объекты, отобразится полноцветный эскиз вопроса. В режиме <i>"Предварительный просмотр"</i> вы можете щелкнуть по названию вопроса для переключения с эскиза на текстовый формат. Напротив каждого вопроса отобразится правильный ответ и ответ учащегося, а в верхней части первой страницы отобразится общее количество баллов. Вы можете вставить номера страниц. Можно распечатать сводку результатов для всех учащихся из списка, либо для выбранных учащихся.</p>

Чтобы распечатать вопросы или результаты выполните следующие действия

Выберите **Response > "Печать"**, а затем выберите нужный параметр печати.

ИЛИ

Для других параметров выберите **Response > "Печать" > "Дополнительные параметры печати"**, чтобы открыть окно печати программного обеспечения SMART Response.

i ПРИМЕЧАНИЕ

Параметры печати *"Вопросы и результаты"* будут доступны только в том случае, если файл SMART Notebook содержит вопросы SMART Response и сохраненную информацию о результатах. Если экзамен все еще продолжается, либо был остановлен до того, как кто-либо из учащихся ответил на вопрос, результаты не будут сохранены.

Экспортирование результатов

Если вы сохранили файл SMART Notebook после того, как задали вопросы, или после запуска экзамена, вы можете открыть этот файл в любое время для просмотра результатов.

Результаты можно экспортировать в электронную таблицу Excel (только для операционной системы Windows), в HTML-страницу для просмотра с помощью веб-браузера или в файл со значениями, разделенными запятыми (файл CSV), который можно импортировать в различные электронные таблицы и приложения базы данных. См. раздел *Форматирование файлов CSV и XLS* На стр. 111. Также можно экспортировать результаты в журнал

ГЛАВА 4

Проверка, печать и экспортирование результатов экзамена

успеваемости сторонних разработчиков в одном из заданных форматов либо создать пользовательский формат.

ПРИМЕЧАНИЕ

Экспорт результатов возможен только после остановки экзамена. Если вы очистите результаты после остановки, они будут безвозвратно потеряны, и вы не сможете распечатать или экспортировать их. После того как вы сохраните и закроете файл SMART Notebook, его можно будет открыть и распечатать или экспортировать результаты.

Для экспортирования результатов из инструментов учителя выполните следующие действия:

1. Запустите **"Инструменты учителя"**. См. раздел *Запуск инструментов учителя* На стр.28.
Появится окно *"Инструменты учителя"*.
2. Выберите в строке меню **"Файл" > "Экспорт"**.
Появится диалоговое окно *"Экспорт"*.
3. Выберите из списка класс и результаты, которые требуется экспортировать, и нажмите **"Далее"**.
4. Выберите один из следующих вариантов:
 - Чтобы экспортировать результаты всего класса (выбор по умолчанию) или отдельного учащегося, выберите параметр **"По учащимся"**. Чтобы экспортировать результаты отдельного учащегося, выберите его имя из раскрывающегося списка.
 - Чтобы экспортировать результаты экзамена класса или всех экзаменов, проведенных в классе, выберите параметр **"По экзаменам"**.
 - Чтобы экспортировать результаты в журнал успеваемости сторонних разработчиков, выберите параметр **"В другой формат журнала успеваемости"**.

ПРИМЕЧАНИЕ

После выбора формата файла CSV его можно настроить так, чтобы он был совместим с журналом успеваемости сторонних разработчиков. ПО SMART Response сохраняет созданный пользователем формат, и его не придется создавать при каждом экспорте результатов.

5. Нажмите кнопку **"Далее"**.

ГЛАВА 4

Проверка, печать и экспортирование результатов экзамена

6. Выберите формат экспорта результатов и нажмите кнопку **"Далее"**.

На экране появится диалоговое окно *"Сохранить как"*.

7. Перейдите в папку, введите имя файла и нажмите **"Сохранить"**.

Результаты будут экспортированы и открыты в программе просмотра файлов, выбранной на компьютере по умолчанию.

■ Чтобы экспортировать результаты из ПО SMART Notebook выполните следующие действия

1. Остановите экзамен, если он запущен.

ВАЖНАЯ ИНФОРМАЦИЯ

Не очищайте результаты.

2. В ПО SMART Notebook выберите один из следующих параметров:

- **Response > "Экспорт результатов в" > Microsoft Excel.**

ПРИМЕЧАНИЕ

На компьютерах Mac экспорт в Excel невозможен.

- **Response > "Экспорт результатов в" > "Веб-страница (HTML)".**
- **Response > "Экспорт результатов в" > "Значения, разделенные запятыми (CSV)".**

На экране появится диалоговое окно *"Сохранить как"*.

3. Перейдите в папку, введите имя файла и нажмите **"Сохранить"**.

Для просмотра экспортированного файла откроется программа Excel или веб-браузер по умолчанию.

Глава 5

Обслуживание системы SMART Response

Предотвращение повреждение компонента	123
Очистка приемника и ручных устройств для ответов	124
Перевозка оборудования SMART Response	124
Замена батарей в ручном устройстве для ответов	124
Сброс настроек ручного устройства для ответов	125
Индикаторы приемника	126
Устранение неисправностей приемника	126
Сброс приемника	126
Интерпретация показаний индикаторов приемника	127
Устранение неисправностей при подключении SMART Response CE	128
Импортирование ответов учащихся	128
Обработка ответов отключенных учащихся в инструментах учителя	129
Другие советы по устранению неисправностей	130

Предотвращение повреждение компонента

ОСТОРОЖНО!

- Для нажатия на кнопки ручного устройства для ответов не используйте острые или остроконечные предметы, например, шариковые ручки или указки.
- Не используйте абразивные стирающие устройства или сильные растворители для очистки приемника или ручных устройств для ответов.
- Не пользуйтесь системой в слишком пыльных, влажных или прокуренных помещениях.

Очистка приемника и ручных устройств для ответов

При надлежащем уходе оборудование SMART Response исправно прослужит много лет. Выполняйте следующие советы относительно обслуживания системы SMART Response:

- Сначала удалите пыль влажной тряпкой, затем удалите ее остатки чистящим средством.
- Очищайте поверхность устройства с помощью бытового средства для чистки стекол, например Windex® ежедневно, еженедельно или по необходимости.
- Не распыляйте чистящее средство непосредственно на ручное устройство. Следует смочить чистящим средством тряпку, а затем слегка протереть этой тряпкой ручное устройство.

Перевозка оборудования SMART Response

Если оборудование SMART Response нужно перевезти, сначала упакуйте его так же, как оно было упаковано при приобретении. Если же вы предпочитаете упаковать его в собственную упаковку, обеспечьте достаточную защиту продукта.

Замена батарей в ручном устройстве для ответов

В нормальных условиях работы заряда батарей, находящихся в ручном устройстве для ответов, хватает на срок до 200 дней. Для замены используйте новые батареи такого же типа и качества. Проводите замену всех батарей одновременно.

ОСТОРОЖНО!

- Во время установки батарей соблюдайте полярность (+/-).
- Не пытайтесь подзарядить батареи.
- Не выбрасывайте батареи в огонь или в мусоросжигательную печь.
- Производите утилизацию батарей в соответствии с региональным законодательством. Если вы не знакомы с законодательством, действующим в вашем регионе, обратитесь к производителю батареи.

■ Чтобы заменить батареи в ручном устройстве для ответов выполните следующие действия:

1. Если устройство включено, выключите его.
2. С помощью входящей в комплект отвертки Phillips открутите винты, удерживающие заднюю крышку ручного устройства для ответов, и снимите крышку.
3. Извлеките все использованные батареи и утилизируйте их в соответствии с местными предписаниями.
4. Вставьте новые батареи.
5. Установите крышку и вкрутите винт.

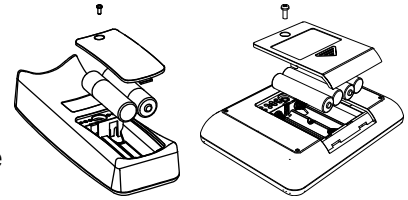

Сброс настроек ручного устройства для ответов

Если ручное устройство для ответов не работает корректно, вам может потребоваться сбросить его настройки. Выполните следующие шаги для сброса настроек ручного устройства для ответов.

■ Для сброса настроек ручного устройства для ответов выполните следующие действия:

1. Если устройство включено, выключите его.
2. С помощью входящей в комплект отвертки Phillips открутите винты, удерживающие заднюю крышку ручного устройства для ответов, и снимите крышку.
3. Вытащите батареи.
4. Нажмите кнопку **"Питание"** и удерживайте ее в течение не менее пяти секунд.
5. Замените батареи.
6. Установите крышку и вкрутите винт.

Индикаторы приемника

На приемнике имеются следующие индикаторы:

- Индикатор готовности
- Индикатор передачи
- Индикатор приема

Индикатор готовности находится в верхнем правом углу приемника. Индикатор готовности показывает состояние модуля приемника. Индикаторы готовности и приема мигают зеленым светом. Это указывает на то, что между приемником и ручными устройствами для ответов происходит прием и передача данных.

В следующей таблице показаны нормальные состояния индикатора готовности. Если состояние индикатора не соответствует представленному здесь, см. раздел *Устранение неисправностей приемника* выше.

Состояние индикатора готовности	Описание
Не светится	Приемник отключен от компьютера.
Светится красным	На приемник подается электропитание, но он не обменивается информацией с компьютером, либо работа класса не начата.
Светится зеленым	На приемник подается электропитание, и он успешно обменивается информацией с программным обеспечением SMART Response.

Устранение неисправностей приемника

ОСТОРОЖНО!

Не вскрывайте приемник и ручные устройства для ответов и не пытайтесь их ремонтировать. Любое обслуживание устройств должно выполняться авторизованным техническим персоналом SMART.

Сброс приемника

Если система SMART Response работает неправильно (возможно, из-за разрядов статического электричества или падения напряжения питания), иногда удается восстановить

ГЛАВА 5

Обслуживание системы SMART Response

нормальную работу, выполнив сброс приемника.

Выполните сброс приемника путем отсоединения и повторного подсоединения USB-кабеля.

Интерпретация показаний индикаторов приемника

Если у вас возникли проблемы с приемником, можно использовать индикаторы для в поиска неисправности.

Индикатор готовности	Индикатор передачи	Индикатор приема	Состояние приемника
Красный, зеленый, желтый	Зеленый	Зеленый	Приемник запускается. Индикаторы последовательно мигают.
Мигает зеленым	Не светится	Не светится	Приемник сканирует радиоканалы.
Мигает зеленым	Любое состояние	Любое состояние	Приемник принимает команды компьютера.
Зеленый	Постоянно мигает	Мигает при получении данных от ручного устройства для ответов	Питание есть, идет обмен данными с компьютером, но команды не принимаются.
Желтый	Не светится	Не светится	Питание есть, но цепи связи неисправны.
Мигает красным	Мигает	Мигает	Выполняются тесты проверки готовой продукции, приемник находится в нерабочем состоянии. Одновременно светятся все индикаторы.
Мигает желтым	Любое состояние	Любое состояние	Ошибка контрольной суммы приемника.
Мигает желтым	Мигает	Мигает	Сбой в программном обеспечении приемника.

Устранение неисправностей при подключении SMART Response CE

Если учащиеся, работающие с программным обеспечением SMART Notebook SE, были отключены во время экзамена, они все же смогут его завершить в автономном режиме и сохранить ответы на запоминающем USB-устройстве, откуда их впоследствии можно будет импортировать. См. *Импортирование результатов экзамена* На стр.110.

Если учащиеся были отключены от класса и не смогли подключиться снова, попробуйте сделать следующее.

- Проверьте правильность подключения сетевого кабеля к компьютеру учащегося. Если кабель подключен, отсоедините и подсоедините его снова.
- Проверьте правильность подключения сетевого кабеля к вашему компьютеру. Если кабель подключен, отсоедините и подсоедините его снова.
- Воспользуйтесь служебной программой Windows "Восстановление сетевого подключения". Подробную информацию см. в справке вашей операционной системы.
- Если учащиеся не видят класс в ПО SMART Notebook SE, попытайтесь подключить их вручную. См. *Подключение к классу в ручном режиме* На стр.85.
- Обратитесь за помощью к системному администратору.

Импортирование ответов учащихся

Если во время выполнения экзамена произойдет отключение учащихся от класса, ПО SMART Notebook SE попытается автоматически восстановить подключение. Если программное обеспечение не сможет восстановить соединение, учащиеся смогут завершить выполнение экзамена в автономном режиме и сохранить свои ответы на USB-носителе, с которого учитель сможет импортировать ответы в свой компьютер. Отключенные от класса учащиеся увидят запрос на сохранение ответов после нажатия кнопки **"Готово"** в ПО SMART Notebook SE.

■ **Для импортирования ответов учащихся выполните следующие действия:**

1. Запустите **"Инструменты учителя"**. См. раздел *Запуск инструментов учителя* На стр.28.
Появится окно *"Инструменты учителя"*.
2. Подключите USB-носитель учащегося к своему компьютеру.

3. Выберите на панели инструментов **"Импортировать"** > **"Ответы учащегося"**.

На экране появится диалоговое окно *"Выберите неотправленные файлы SMART Response"*.

4. Найдите и выделите файл с неотправленными ответами (*.unsent), а затем нажмите кнопку **"Открыть"**.

Появится диалоговое окно *"Импорт"*, в котором будет отображаться ход выполнения задачи.

5. По завершении процесса импортирования нажмите **ОК**.

Обработка ответов отключенных учащихся в инструментах учителя

Если во время экзамена компьютеры учащихся потеряли соединение с классом до отправки ответов, рядом с именами этих учащихся на вкладке *"Экзамен"* появится значок

"Отключенные учащиеся" , обозначающий, что оценка этих учащихся не является итоговой оценкой за экзамен. После импортирования ответов отключенных учащихся или редактирования их оценки значок **"Отключенные учащиеся"** исчезнет.

Для удаления значка вручную и назначения итоговой оценки за экзамен следуйте описанным ниже инструкциям.

■ Для назначения текущей оценки отключенного учащегося итоговой оценкой за экзамен выполните следующие действия:

1. Запустите **"Инструменты учителя"**. См. раздел *Запуск инструментов учителя* На стр.28.

Появится окно *"Инструменты учителя"*.

2. Выберите класс, в котором обучается нужный учащийся, в списке классов в области *"Журнал"*.

Появится информация о классе.

3. Откройте вкладку **"Учащиеся"**.

4. Выберите из списка имя нужного учащегося.

В нижней панели отобразится информация об учащемся.

5. Откройте вкладку **"Результаты"**.

6. Выберите строку того учащегося, текущую оценку которого хотите назначить итоговой, а затем нажмите значок **"Очистить флаг"** .

Значок исчезнет.

Другие советы по устранению неисправностей

Симптом	Действие/средство
При экспортировании результатов ответов на наборы вопросов SMART Response из файла SMART Notebook с использованием команды CSV дроби превращаются в даты.	В файле с результатами экспорта измените данные на дроби, добавив пробел перед каждой дробью, и преобразуйте месяц в числовое значение. Преобразованный месяц станет числителем, а день — знаменателем.
Ваш компьютер не распознает приемник ПО SMART Response, а индикатор состояния продолжает гореть красным светом.	Удалите драйверы оборудования SMART Response с компьютера, затем заново подключите приемник, следуя инструкциям из раздела <i>"Приемник системы SMART Response не работает"</i> (smarttech.com/kb/115401).
Индикатор состояния приемника мигает красным, если ПО SMART Response находится в режиме CE или VE.	Это нормальная ситуация. Когда SMART Response программное обеспечение находится в режиме, не требующем приемника, программное обеспечение не запускает драйверы оборудования.
Ответы от учащихся не отображаются в отчетах SMART Notebook.	Подождите не менее 10 секунд после получения ответа от последнего учащегося перед тем, как остановить набор вопросов.
При установке нескольких приемников на компьютер дополнительные приемники SMART Response не подключаются к сети.	Отключите USB-разъем дополнительного приемника для возобновления нормальной работы. Отключите и заново подключите USB-разъем первого приемника, если он не работает или если светодиодный индикатор состояния начинает светиться красным светом.

ПРИМЕЧАНИЕ

Установка нескольких приемников повлияет на производительность компьютера и не приведет к усилению приема.

Приложение А

Соответствие оборудования экологическим требованиям

Компания SMART Technologies поддерживает глобальные усилия, направленные на то, чтобы изготовление, продажи и утилизация электронного оборудования осуществлялись без нанесения ущерба окружающей среде.

Директива ЕС об утилизации электрического и электронного оборудования (WEEE)

Правила утилизации электрического и электронного оборудования действуют в отношении всего электрического и электронного оборудования, проданного в странах Европейского Союза.

Настоятельно рекомендуется правильно утилизировать любое электрическое и электронное оборудование, в том числе продукты SMART Technologies, по истечении срока их службы. Дополнительную информацию о том, в какое агентство по утилизации следует обратиться, можно получить у продавца оборудования или в SMART Technologies.

Директива об ограничении содержания вредных веществ в электрическом и электронном оборудовании (директива RoHS)

Продукт соответствует требованиям Директивы Европейского Союза 2002/95/EC об ограничении содержания вредных веществ в электрическом и электронном оборудовании (RoHS).

Следовательно, данный продукт соответствует также другим правилам и нормативам, существующим в различных географических районах и ссылающихся на директиву RoHS Европейского Союза.

ПРИЛОЖЕНИЕ А

Соответствие оборудования экологическим требованиям

Батареи

Во многих странах применяются правила и нормативы в отношении аккумуляторов. Уточните у реселлера правила утилизации использованных аккумуляторов.

Существуют специальные правила и нормативы, которые следует соблюдать при транспортировке продукта, в состав которого входит ионно-литиевая батарея, а также при транспортировке ионно-литиевых батарей. При возврате продукта SMART Technologies, в состав которого входит ионно-литиевая батарея, или при возврате ионно-литиевой батареи, обратитесь в группу возврата проданных товаров SMART Technologies (RMA) за информацией об этих специальных правилах транспортировки

- Телефон: +1-866-518-6791, опция 4 (США/Канада)
- +1-403-228-5940 (остальные страны)

Упаковка

Во многих странах существуют правила и нормативы, ограничивающие содержание некоторых тяжелых металлов в упаковке изделий. Упаковка, которая используется SMART Technologies для транспортировки изделий, соответствует существующему законодательству в области требований к упаковке.

Закрытое электронное оборудование

Во многих штатах США мониторы относятся к категории закрытого электронного оборудования, а их утилизация регулируется на законодательном уровне. Продукты компании SMART Technologies соответствуют правилам и нормативам, касающимся закрытого электронного оборудования.

Нормативы Китая на электронные информационные продукты

Китай законодательно регулирует изделия, относящиеся к классу электронных информационных продуктов (EIP). Продукты SMART Technologies относятся к этому классу и соответствуют нормативным требованиям Китая к электронным информационным продуктам.

ПРИЛОЖЕНИЕ А

Соответствие оборудования экологическим требованиям

Акт США о повышении безопасности потребительских товаров

В США был принят *Акт о повышении безопасности потребительских товаров*, ограничивающий содержание свинца (Pb) в изделиях для детей. Компания SMART Technologies обязалась соответствовать этой инициативе.

Калифорнийский совет по ресурсам атмосферы. Меры по снижению токсичности летучих частиц

Штат Калифорния принял законодательный акт об ограничении эмиссии формальдегида из композитных древесных материалов. Продукты SMART Technologies, содержащие композитные древесные материалы, соответствуют этим нормативам.

Директива об ограничении содержания отдельных опасных химических веществ (REACH)

В Европейском Союзе была принята директива EU REACH, ограничивающая применение в продуктах определенных химических веществ. Компания SMART Technologies обязалась соответствовать этой инициативе.

SMART Technologies

smarttech.com/support

smarttech.com/contactsupport